

Hochbau Preisliste

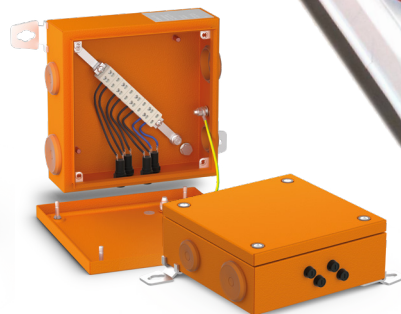

swibox - DISTRO Stromverteiler

Stromverteiler



Artikelnummer	Beschreibung	Preis
215-6436	Gehäuse aus Hartgummi schwarz RAL 9011, Grösse H/B/T 355/215/130mm, IP54, Polykarbonat-Klappdeckel für 10TE bestückt mit: - 1 FI-Schalter 3LN 40A, 30mA - 1 LS 3L 16A C 10kA - 1 LS 1L 16A C 10kA - 2 Steckdosen CEE / SL 3LNPE 16A - 3 Steckdosen T23 1LNPE 16A - 1 Verschraubung M25 unten - 1 Handgriff	315.00

Stromverteiler



Artikelnummer	Beschreibung	Preis
215-6336	Gehäuse aus Hartgummi schwarz RAL 9011, Grösse H/B/T 355/215/130mm, IP54, Polykarbonat-Klappdeckel für 10TE bestückt mit: - 1 FI-Schalter 3LN 40A, 30mA - 2 LS 3L 16A C 10kA - 2 Steckdosen CEE / SL 3LNPE 16A - 1 Steckdose T25 3LNPE 16A - 2 Steckdosen T23 1LNPE 16A - 1 Verschraubung M32 unten - 1 Handgriff	352.00

Stromverteiler



Artikelnummer	Beschreibung	Preis
260-6965	Gehäuse aus Hartgummi schwarz RAL 9011, Grösse H/B/T 380/260/150mm, IP54, Polykarbonat-Klappdeckel für 12TE bestückt mit: - 1 FI-Schalter 3LN 40A 30mA - 2 LS 3L 16A C 10kA - 2 LS 1L 16A C 10kA - 2 Steckdosen CEE / SL 3LNPE 16A - 2 Steckdosen T25 3LNPE 16A - 4 Steckdosen T23 1LNPE 16A - 2 Verschraubungen M32 unten - 1 Handgriff	414.00

Stromverteiler



Artikelnummer	Beschreibung	Preis
260-7065	Gehäuse aus Hartgummi schwarz RAL 9011, Grösse H/B/T 380/260/150mm, IP54, Polykarbonat-Klappdeckel für 12TE bestückt mit: - 1 FI-Schalter 3LN 40A 30mA - 2 LS 3L 16A C 10kA - 2 LS 1L 16A C 10kA - 2 Steckdosen CEE / SL 3LNPE 16A - 2 Steckdosen T25 3LNPE 16A - 4 Steckdosen T23 1LNPE 16A - 1 Steckdose CEE / SL 3LNPE 32A unten - 1 Verschraubung M32 unten	426.00

swibox - DISTRO Stromverteiler

Stromverteiler



Artikelnummer	Beschreibung	Preis
260-7165	Gehäuse aus Hartgummi schwarz RAL 9011, Grösse H/B/T 380/260/150mm, IP54, Polykarbonat-Klappdeckel für 12TE bestückt mit: - 1 FI-Schalter 3LN 40A, 30mA - 2 LS 3L 16A C 10kA - 2 LS 1L 16A C 10kA - 2 Steckdosen CEE / SL 3LNPE 16A - 2 Steckdosen T25 3LNPE 16A - 4 Steckdosen T23 1LNPE 16A - 1 Steckdose CEE / SL 3LNPE 32A unten (FI geschützt) - 1 Gerätestecker CEE 3LNPE 32A unten - 1 Handgriff	437.00

Stromverteiler



Artikelnummer	Beschreibung	Preis
260-7165-7h	Gehäuse aus Hartgummi schwarz RAL 9011, Grösse H/B/T 380/260/150mm, IP54, Polykarbonat-Klappdeckel für 12TE bestückt mit: - 1 FI-Schalter 3LN 40A, 30mA - 2 LS 3L 16A C 10kA - 2 LS 1L 16A C 10kA - 2 Steckdosen CEE / SL 3LNPE 16A - 2 Steckdosen T25 3LNPE 16A - 4 Steckdosen T23 1LNPE 16A - 1 Steckdose CEE / SL 3LNPE 32A 7h unten (nicht FI geschützt) - 1 Gerätestecker CEE 3LNPE 32A 7h unten - 1 Handgriff	457.00

Stromverteiler



Artikelnummer	Beschreibung	Preis
260-6557	Gehäuse aus Hartgummi schwarz RAL 9011, Grösse H/B/T 380/260/150mm, IP54, Polykarbonat-Klappdeckel für 12TE bestückt mit: - 1 FI-Schalter 3LN 63A, 30mA - 1 LS 3L 32A C 10kA - 1 LS 3L 16A C 10kA - 2 LS 1L 16A C 10kA - 1 Steckdose CEE / SL 3LNPE 32A - 1 Steckdose CEE / SL 3LNPE 16A - 2 Steckdosen T25 3LNPE 16A - 2 Steckdosen T23 1LNPE 16A - 1 Klemmenblock 2x5x25mm ² - 1 Verschraubung M40 unten	420.00

Stromverteiler



Artikelnummer	Beschreibung	Preis
370-7385	Gehäuse aus Hartgummi schwarz RAL 9011, Grösse H/B/T 380/370/170mm, IP54, Polykarbonat-Klappdeckel für 18TE bestückt mit: - 1 FI-Schalter 3LN 63A, 30mA - 1 LS 3L 32A C 10kA - 2 LS 3L 16A C 10kA - 4 LS 1L 16A C 10kA - 1 Steckdose CEE / SL 3LNPE 32A - 2 Steckdosen CEE / SL 3LNPE 16A - 2 Steckdosen T25 3LNPE 16A - 4 Steckdosen T23 1LNPE 16A - 1 Steckdose CEE 3LNPE 63A (unten) - 1 Gerätestecker CEE 3LNPE 63A (unten) - 1 Handgriff	680.00

Stromverteiler



Artikelnummer	Beschreibung	Preis
270-6781	Gehäuse aus Hartgummi schwarz RAL 9011, Grösse H/B/T 290/270/270mm, IP54, Polykarbonat-Klappeckel für 10TE bestückt mit: <ul style="list-style-type: none"> - 1 FI-Schalter 3LN 40A, 30mA - 1 LS 3L 16A C 10kA - 2 LS 1L 16A C 10kA - 1 Steckdose CEE / SL 3LNPE 32A - 1 Steckdose CEE / SL 3LNPE 16A - 2 Steckdosen T25 3LNPE 16A - 4 Steckdosen T23 1LNPE 16A - 1 Verschraubung M32 - 3m Kabel 5x4mm² G-PUR - 1 Stecker CEE 3LNPE 32A - 1 Handgriff 	517.00

Stromverteiler



Artikelnummer	Beschreibung	Preis
430-6095	Gehäuse aus Hartgummi schwarz RAL 9011, mit Handgriff, IP54, Grösse H/B/T 70/115/430 bestückt mit: <ul style="list-style-type: none"> - 6 Steckdosen T23 1LNPE 16A - 1 Verschraubung M20 - 5m Kabel 3x1.5mm² G-PUR - 1 Stecker T12 1LNPE 13A 	165.00

Stromverteiler



Artikelnummer	Beschreibung	Preis
450-6040	Gehäuse aus Hartgummi schwarz RAL 9011, mit Handgriff, IP54, Grösse H/B/T 85/130/450 bestückt mit: <ul style="list-style-type: none"> - 1 Steckdose CEE / SL 3LNPE 16A - 2 Steckdosen T25 3LNPE 16A - 6 Steckdosen T23 1LNPE 16A - 1 Verschraubung M20 - 10m Kabel 5x1.5mm² G-PUR - 1 Stecker CEE / SL 3LNPE 16A 	253.00

Allgemeine Informationen zu swibox - DISTRO Stromverteiler

Vollgummi (Butyl-Kautschuk)

Unser swibox - DISTRO-Verteilergehäuse werden aus Butyl-Kautschuk hergestellt. Butyl-Kautschuk findet dank seinen Eigenschaften eine breite Anwendung im Elektrobereich und ist ein selbstlöschendes Material. Zu seinen Vorteilen gehören ausserdem eine hervorragende Alterungsbeständigkeit, Beständigkeit gegen Öle, Säuren, Benzin und industrielle Lösungsmittel. Grosse Temperaturunterschiede (-40°C - 130°C) haben keinen Einfluss auf seine Grundeigenschaften. Zu unterstreichen ist unter anderem auch die hohe mechanische Festigkeit. Das Material ist ausserordentlich stossfest, ziehfest, geeignet für Bereiche hoher mechanischer Beanspruchung. Diese Qualität differenziert sehr stark von den Gehäusen aus PVC, Kunststoff oder Metall. Die Basis besteht aus Vollgummi und auf ihrem oberen Rand ist eine Dichtung eingelassen; der Deckel ist mit einer Reliefdichtung versehen, so dass die Teile perfekt ineinander passen und damit eine doppelte Dichtheit garantiert (mind. IP54). Die Vollgummigehäuse wurden auf Hitzebeständigkeit getestet und haben den GLOW WIRE TEST 960°C überstanden. Die Modularität der Struktur und die bescheidenen Masse erlauben verschiedene Anwendungen im Industriebereich, im Bauwesen und im Schiffsbau. Dank der ausgezeichneten Feuerbeständigkeit, der niedriger Toxizität und Tatsache das Butyl-Kautschuk selbstlöschend ist, kann man die Vollgummiprodukte mit guten Resultaten an den öffentlichen Stellen im Freien und auch in geschlossenen Räumen nutzen (Theater, Kino, Konzerthallen, Sport-Einrichtungen, Tunnel und Strassenbau usw.).

Sichtfenster

aus Polycarbonat, unzerbrechlich, transparent, mit einer Rückzugsfeder aus nicht rostendem Stahl AISI 304 und Dichtung mit Schutzart IP55 (gemäss ICE 529, CEI 70-1 und EN 60529), Möglichkeit einer Bestückung mit Schalter von 2-18 mod. DIN.

Schrauben

unverlierbare Schrauben aus nicht rostendem Stahl AISI 304 für die Befestigung des Deckels auf Einsätzen aus Messing OT58, die in den Gummi in warmen Zustand eingelassen wurden. Schrauben aus Edelstahl V2A zur Befestigung der Steckdose.

Zertifizierung und Normgemässheit

Gehäuse gemäss IEC 23B (SEC), 88, IEC 669-1 und IEC 670/ 1. Ausgabe 1981 und besonders Wandgehäuse anerkannt von IMQ (ISTITUTO ITALIANO MARCHIO DI QUALITÀ). Zertifizierung CSI der Absenz von halogenhydrischen Gasen.

Elektroschaltungen gemäss EN 61439-1/2 Serienausstattung. Elektroschaltungen für Baustellen gemäss EN 60439-4. Die oben genannten Elektroschaltungen wurden in Laboratorien CE. TA. CE, CENTRO TARATURA CERTIFICAZIONE (EICH- UND ZERTIFIZIERUNGSZENTRUM) in Florenz getestet und zertifiziert. Diese sind vom Industrieministerium autorisiert, die Zertifizierung über Gemässheit zu erlassen (Gesetz 791/1977), (CEE 73/23 Richtlinie über Niederspannung).

CE-Markierung

Seit dem 1. Januar 1996 tragen unsere Produkte, die der CCE Rechtslinie 89/336 (elektromagnetische Kompatibilität) unterliegen die CE-Markierung. Die gleiche Markierung tragen seit dem 1. Januar 1997 Produkte, die dem Gesetz vom 18. Oktober Nr. 791 (Rechtslinie über Niederspannung CEE 73/23 unterliegen)

Prüfung der Steckdosenverteiler

Unsere Steckdosenverteiler werden nach Euronorm EN 61439-1/2 (Einzelstückprüfung), geprüft und mit Prüfprotokoll geliefert.

swibox - DISTRO Stromverteiler Klappgestell

Klappgestell

Klappgestell aus Stahl,
feuerverzinkt

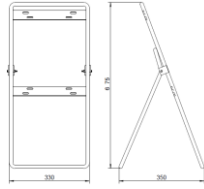

Artikelnummer	Beschreibung	Preis
70100	H x B x T = 675 x 330 x 350 mm zu Verteiler 215 und 260	110.00

Klappgestell

Klappgestell aus Stahl,
feuerverzinkt,

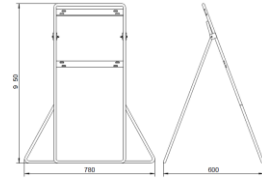

Artikelnummer	Beschreibung	Preis
70300	H x B x T = 950 x 780 x 600 mm zu Verteiler 370 und 371	235.00

Tragggestell

Tragggestell aus Stahl,
feuerverzinkt,
mit Aufwicklungsvorrichtung
für Kabel

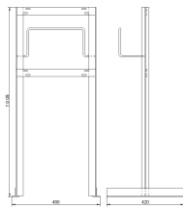

Artikelnummer	Beschreibung	Preis
80300	H x B x T = 1005 x 480 x 420 mm zu Verteiler 370 und 371	235.00

Tragggestell

Tragggestell aus Stahl,
feuerverzinkt,

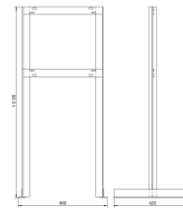

Artikelnummer	Beschreibung	Preis
80400	H x B x T = 1005 x 480 x 420 mm zu Verteiler 370 und 371	195.00

Tragggestell

Tragggestell aus Stahl,
feuerverzinkt,

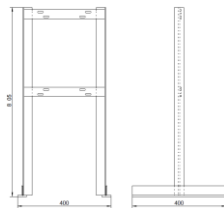

Artikelnummer	Beschreibung	Preis
80500	H x B x T = 805 x 400 x 400 mm zu Verteiler 215 und 260	185.00

swibox - DISTRO Stromverteiler

Stromverteiler



Artikelnummer	Beschreibung	Preis
120-5069	Gehäuse aus Kunststoff hellgrau RAL 7035, Grösse H/B/T 225/120/110mm, IP54, Polykarbonat-Klappdeckel für 5TE bestückt mit: - 1 FI-Schalter 3LN 25A, 30mA - 1 Steckdose CEE / SL 3LNPE 16A	157.00

Stromverteiler



Artikelnummer	Beschreibung	Preis
120-5259	Gehäuse aus Kunststoff hellgrau RAL 7035, Grösse H/B/T 225/120/110mm, IP54, Polykarbonat-Klappdeckel für 5TE bestückt mit: - 1 FI-Schalter 3LN 40A, 30mA - 1 Steckdose CEE / SL 3LNPE 32A	168.00

Stromverteiler



Artikelnummer	Beschreibung	Preis
245-5620	Gehäuse aus Kunststoff hellgrau RAL 7035, Grösse H/B/T 245/140/110mm, IP54, Polykarbonat-Klappdeckel für 7TE bestückt mit: - 1 FI-Schalter 3LN 25A, 30mA - 1 LS 3L 16A C 10kA - 1 Steckdose CEE / SL 3LNPE 16A - 1 Steckdose T25 3LNPE 16A - 1 Steckdose T23 1LNPE 16A	209.00

Stromverteiler



Artikelnummer	Beschreibung	Preis
170-5886	Gehäuse aus Kunststoff hellgrau RAL 7035, Grösse H/B/T 260/160/170mm, IP54, Polykarbonat-Klappdeckel für 7TE bestückt mit: - 1 FI-Schalter 3LN 40A, 30mA - 1 LS 3L 16A C 10kA - 1 Steckdose CEE / SL 3LNPE 32A - 1 Steckdose CEE / SL 3LNPE 16A - 1 Steckdose T25 3LNPE 16A - 1 Steckdose T23 1LNPE 16A	249.00

Stromverteiler



Artikelnummer	Beschreibung	Preis
205-5890	Gehäuse aus Kunststoff hellgrau RAL 7035, Grösse H/B/T 310/205/125mm, IP54, Polykarbonat-Klappdeckel für 9TE bestückt mit: - 1 FI-Schalter 3LN 40A, 30mA - 1 LS 3L 16A C 10kA - 1 LS 1L 16A C 10kA - 1 Steckdose CEE / SL 3LNPE 32A - 1 Steckdose CEE / SL 3LNPE 16A - 1 Steckdose T25 3LNPE 16A - 2 Steckdosen T23 1LNPE 16A	264.00

Stromverteiler



Artikelnummer	Beschreibung	Preis
90-6215	Gehäuse aus Kunststoff hellgrau RAL 7035, Grösse H/B/T 215/292/111mm, ohne Schürze, Innenbefestigung, IP54, Polykarbonat-Klappdeckel für 13TE bestückt mit: - 1 FI-Schalter 3LN 40A, 30mA - 1 LS 3L 32A C 10kA - 1 LS 3L 16A C 10kA - 1 LS 1L 16A C 10kA - 1 Steckdose CEE / SL 3LNPE 32A - 1 Steckdose CEE / SL 3LNPE 16A - 2 Steckdosen T25 3LNPE 16A - 2 Steckdosen T23 1LNPE 16A	352.00

Box mit FI



Artikelnummer	Beschreibung	Preis
221290-535	Aus äusserst robustem glasfaser-verstärktem Polyester, schlagfest, UV- und witterungsbeständig, grau, IP66, Grösse L x B x H 220 x 120 x 90 mm, bestückt mit: <ul style="list-style-type: none"> - 1 FI-Schalter 3LN 40A, 30mA - 1 Hauptschalter 3L 32A 3-polig - 1 Steckdose 3LNPE 32A 6h IP44 - 1 Verschraubung 16.0-20.5mm AGRO GFK - 3m Anschlusskabel 5x6mm² G-PUR - 2m Stahlseil mit beidseitig aufgedrückten Kauschen (Diebstahlschutz) 	460.00

Box mit kurzzeitverzögertem FI



Artikelnummer	Beschreibung	Preis
221290-545	Aus äusserst robustem glasfaser-verstärktem Polyester, schlagfest, UV- und witterungsbeständig, grau, IP66, Grösse L x B x H 220 x 120 x 90 mm, bestückt mit: <ul style="list-style-type: none"> - 1 FI-Schalter 3LN 40A, 30mA, Kurzzeitverzögert - 1 Hauptschalter 3L 32A 3-polig - 1 Steckdose 3LNPE 32A 6h IP44 - 1 Verschraubung 16.0-20.5mm AGRO GFK - 3m Anschlusskabel 5x6mm² G-PUR - 2m Stahlseil mit beidseitig aufgedrückten Kauschen (Diebstahlschutz) 	480.00

Box mit kurzzeitverzögertem FI



Artikelnummer	Beschreibung	Preis
221290-555	Aus äusserst robustem glasfaser-verstärktem Polyester, schlagfest, UV- und witterungsbeständig, grau, IP66, Grösse L x B x H 220 x 120 x 90 mm, bestückt mit: <ul style="list-style-type: none"> - 1 FI/LS 3LN 32A, 30mA, 6kA - 1 Hauptschalter 3L 32A 3-polig - 1 Steckdose 3LNPE 32A 6h IP44 - 1 Verschraubung 16.0-20.5mm AGRO GFK - 3m Anschlusskabel G-PUR 5x6mm² - 2m Stahlseil mit beidseitig aufgedrückten Kauschen (Diebstahlschutz) 	490.00

swibox - DISTRO Stromverteiler

Stromverteiler

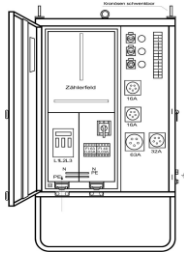

Artikelnummer	Beschreibung	Preis
AV80	Stabiles Gehäuse auf Untergestell, weiss RAL 9010 pulverbeschichtet, Grösse H/B/T 1300/710/335mm, bestückt mit:	2634.00
	<ul style="list-style-type: none"> - 1 Anschlusssicherung NH00-Trenner / 80A - 1 Zählerplatz isogekapselt - 1 Hauptschalter 3-pol. 80A - 1 FI-Schalter 3LN 63A, 30mA - 1 FI-Schalter 3LN 40A, 30mA - 1 LS 3L 63A C - 1 LS 3L 32A C - 2 LS 3L 16A C - 2 LS 1L 16A C - 1 Steckdose CEE 3LNPE 63A - 1 Steckdose CEE 3LNPE 32A - 2 Steckdosen CEE 3LNPE 16A - 1 Steckdose T25 3LNPE 16A - 2 Steckdosen T23 1LNPE 16A 	

Stromverteiler

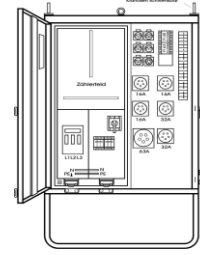

Artikelnummer	Beschreibung	Preis
AV100	Stabiles Gehäuse auf Untergestell, weiss RAL 9010 pulverbeschichtet, Grösse H/B/T 1300/810/335mm, bestückt mit:	3023.00
	<ul style="list-style-type: none"> - 1 Anschlusssicherung NH00-Trenner / 100A - 1 Zählerplatz isogekapselt - 1 Hauptschalter 3-pol. 100A - 1 FI-Schalter 3LN 63A, 30mA - 1 FI-Schalter 3LN 40A, 30mA - 2 LS 3L63A C - 2 LS 3L32A C - 3 LS 3L16A C - 5 LS 1L16A C - 1 Steckdose CEE 3LNPE 63A - 2 Steckdosen CEE 3LNPE 32A - 3 Steckdosen CEE 3LNPE 16A - 1 Steckdose T25 3LNPE 16A - 5 Steckdosen T23 1LNPE 16A 	

Stromverteiler

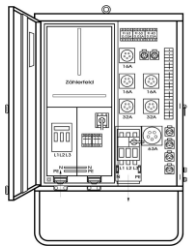

Artikelnummer	Beschreibung	Preis
AV125	Stabiles Gehäuse auf Untergestell, weiss RAL 9010 pulverbeschichtet, Grösse H/B/T 1300/810/335mm, bestückt mit:	3978.00
	<ul style="list-style-type: none"> - 1 Anschlusssicherung NH00-Trenner / 125A - 1 Zählerplatz isogekapselt - 1 Hauptschalter 3-pol. 125A - 1 Abgangssicherung als Lasttrennschalter mit Sicherung NH00 / 80A - 2 FI-Schalter 3LN 63A, 30mA - 1 FI-Schalter 3LN 40A, 30mA - 2 LS 3L63A C - 2 LS 3L32A C - 5 LS 3L16A C - 4 LS 1L16A C - 1 Steckdose CEE 3LNPE 63A - 2 Steckdosen CEE 3LNPE 32A - 3 Steckdosen CEE 3LNPE 16A - 2 Steckdose T25 3LNPE 16A - 4 Steckdosen T23 1LNPE 16A 	

Stromverteiler

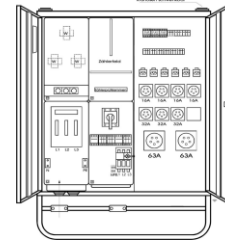

Artikelnummer	Beschreibung	Preis
AVW160	Stabiles Gehäuse auf Untergestell, weiss RAL 9010 pulverbeschichtet, Grösse H/B/T 1730/1170/425mm, bestückt mit:	7474.00
	<ul style="list-style-type: none"> - 1 Anschlusssicherung NH1-Trenner / 160A - 1 Wandlerplatz mit 3 Wandlern 200/5A - 1 Zählerplatz isogekapselt - 1 Hauptschalter 3-pol. 160A - 1 Abgangssicherung als Lasttrennschalter mit Sicherungen NH00 / 125A - 3 FI-Schalter 3LN 63A, 30mA - 5 LS 3L 63A C 10kA - 3 LS 3L 32A C 10kA - 4 LS 3L 16A C 10kA - 6 LS 1L 16A C 10kA - 2 Steckdosen CEE 3LNPE 63A - 3 Steckdosen CEE 3LNPE 32A - 4 Steckdosen CEE 3LNPE 16A - 6 Steckdosen T23 1LNPE 16A 	

Stromverteiler

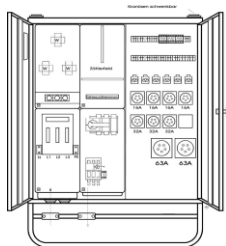

Artikelnummer	Beschreibung	Preis
AVW250	<p>Stabiles Gehäuse auf Untergestell, weiss RAL 9010 Pulverbeschichtet, Grösse H/B/T 1730/1170/425mm, bestückt mit:</p> <ul style="list-style-type: none">- 1 Anschlussicherung NH2-Trenner / 355A- 1 Wandlerplatz mit 3 Wandler 250/5A- 1 Zählerplatz isogekapselt- 1 Lasttrennschalter mit Sicherungen NH1 / 250A- 1 Abgangssicherung als Lasttrennschalter mit Sicherungen NH00 / 125A- 3 FI-Schalter 3LN 63A, 30mA- 5 LS 3L63A C- 3 LS 3L32A C- 4 LS 3L16A C- 6 LS 1L16A C- 2 Steckdosen CEE 3LNPE 63A- 3 Steckdosen CEE 3LNPE 32A- 4 Steckdosen CEE 3LNPE 16A- 6 Steckdosen T23 1LNPE 16A	8199.00

Stecker nach IEC 60309, EN 60309, VDE 0623

Stecker 230V / IP44

Spritzwassergeschützt IP44,
schraubenlose Anschluss-
technik,
Schnellverschluss-System,
mit vernickelten Kontakten



Artikelnummer	Beschreibung
S31SL20	230V / 50/60Hz / 16A / 3 Pole*
S41SL20	230V / 50/60Hz / 16A / 4 Pole*
S51SL20	230V / 50/60Hz / 16A / 5 Pole*
S32SL20	230V / 50/60Hz / 32A / 3 Pole*
S42SL20	230V / 50/60Hz / 32A / 4 Pole*
S52SL20	230V / 50/60Hz / 32A / 5 Pole*

*Kennzeichnung: 3 Pole = 6h / 4 & 5 Pole = 9h

Stecker 400V / IP44

Spritzwassergeschützt IP44,
schraubenlose Anschluss-
technik,
Schnellverschluss-System,
mit vernickelten Kontakten



Artikelnummer	Beschreibung
S41SL30	400V / 50/60Hz / 16A / 4 Pole*
S51SL30	400V / 50/60Hz / 16A / 5 Pole*
S42SL30	400V / 50/60Hz / 32A / 4 Pole*
S52SL30	400V / 50/60Hz / 32A / 5 Pole*

*Kennzeichnung: 3 Pole = 9h / 4 & 5 Pole = 6h

Stecker 230V / IP67

Wasserdicht IP67,
Schraubklemmen
Schnellverschluss-System,
mit vernickelten Kontakten



Artikelnummer	Beschreibung
S31S25	230V / 50/60Hz / 16A / 3 Pole*
S41S25	230V / 50/60Hz / 16A / 4 Pole*
S51S25	230V / 50/60Hz / 16A / 5 Pole*
S32S25	230V / 50/60Hz / 32A / 3 Pole*
S42S25	230V / 50/60Hz / 32A / 4 Pole*
S52S25	230V / 50/60Hz / 32A / 5 Pole*

*Kennzeichnung: 3 Pole = 6h / 4 & 5 Pole = 9h

Stecker 400V / IP67

Wasserdicht IP67,
schraubenlose Anschluss-
technik,
Schnellverschluss-System,
mit vernickelten Kontakten



Artikelnummer	Beschreibung
S41S35	400V / 50/60Hz / 16A / 4 Pole*
S51S35	400V / 50/60Hz / 16A / 5 Pole*
S42S35	400V / 50/60Hz / 32A / 4 Pole*
S52S35	400V / 50/60Hz / 32A / 5 Pole*

*Kennzeichnung: 3 Pole = 9h / 4 & 5 Pole = 6h

Stecker 500V / IP67

Wasserdicht IP67,
schraubenlose Anschluss-
technik,
Schnellverschluss-System,
mit vernickelten Kontakten



Artikelnummer	Beschreibung
S31S55	500V / 50/60Hz / 16A / 3 Pole*
S41S55	500V / 50/60Hz / 16A / 4 Pole*
S51S55	500V / 50/60Hz / 16A / 5 Pole*
S32S55	500V / 50/60Hz / 32A / 3 Pole*
S42S55	500V / 50/60Hz / 32A / 4 Pole*
S52S55	500V / 50/60Hz / 32A / 5 Pole*

*Kennzeichnung: Alle Pole = 7h

Stecker 230V / IP44

Spritzwassergeschützt IP44,
HighPower-Ausführung vernickelte
Kontakte mit Pilotkontakt,
Schraubklemmen



Artikelnummer	Beschreibung
S33S20	230V / 50/60Hz / 63A / 3 Pole*
S43S20	230V / 50/60Hz / 63A / 4 Pole*
S53S20	230V / 50/60Hz / 63A / 5 Pole*

*Kennzeichnung: 3 Pole = 6h / 4 & 5 Pole = 9h

Stecker nach IEC 60309, EN 60309, VDE 0623

Stecker 400V / IP44

Spritzwassergeschützt IP44,
HighPower-Ausführung vernickelte
Kontakte mit Pilotkontakt,
Schraubklemmen



Artikelnummer	Beschreibung
S43S30	400V / 50/60Hz / 63A / 4 Pole*
S53S30	400V / 50/60Hz / 63A / 5 Pole*

*Kennzeichnung: 3 Pole = 9h / 4 & 5 Pole = 6h

Stecker 500V / IP44

Spritzwassergeschützt IP44,
HighPower-Ausführung vernickelte
Kontakte mit Pilotkontakt,
Schraubklemmen



Artikelnummer	Beschreibung
S33S50	500V / 50/60Hz / 63A / 3 Pole*
S43S50	500V / 50/60Hz / 63A / 4 Pole*
S53S50	500V / 50/60Hz / 63A / 5 Pole*

*Kennzeichnung: Alle Pole = 7h

Stecker 230V / IP67

Wasserdicht IP67,
HighPower-Ausführung vernickelte
Kontakte mit Pilotkontakt,
Schraubklemmen



Artikelnummer	Beschreibung
S33S25	230V / 50/60Hz / 63A / 3 Pole*
S43S25	230V / 50/60Hz / 63A / 4 Pole*
S53S25	230V / 50/60Hz / 63A / 5 Pole*
S34S25	230V / 50/60Hz / 125A / 3 Pole*
S44S25	230V / 50/60Hz / 125A / 4 Pole*
S54S25	230V / 50/60Hz / 125A / 5 Pole*

*Kennzeichnung: 3 Pole = 6h / 4 & 5 Pole = 9h

Stecker 400V / IP67

Wasserdicht IP67,
HighPower-Ausführung vernickelte
Kontakte mit Pilotkontakt,
Schraubklemmen



Artikelnummer	Beschreibung
S43S35	400V / 50/60Hz / 63A / 4 Pole*
S53S35	400V / 50/60Hz / 63A / 5 Pole*
S44S35	400V / 50/60Hz / 125A / 4 Pole*
S54S35	400V / 50/60Hz / 125A / 5 Pole*

*Kennzeichnung: 3 Pole = 9h / 4 & 5 Pole = 6h

Stecker 500V / IP67

Wasserdicht IP67,
HighPower-Ausführung vernickelte
Kontakte mit Pilotkontakt,
Schraubklemmen



Artikelnummer	Beschreibung
S33S55	500V / 50/60Hz / 63A / 3 Pole*
S43S55	500V / 50/60Hz / 63A / 4 Pole*
S53S55	500V / 50/60Hz / 63A / 5 Pole*
S34S55	500V / 50/60Hz / 125A / 3 Pole*
S44S55	500V / 50/60Hz / 125A / 4 Pole*
S54S55	500V / 50/60Hz / 125A / 5 Pole*

*Kennzeichnung: Alle Pole = 7h

Winkelstecker 230V / IP44

Spritzwassergeschützt IP44,
Schraubklemmen,
Schnellverschluss-System,
mit unvernickelten Kontakten



Artikelnummer	Beschreibung
S31S22	230V / 50/60Hz / 16A / 3 Pole*

*Kennzeichnung: 3 Pole = 6h / 4 & 5 Pole = 9h

Winkelstecker 400V / IP44

Spritzwassergeschützt IP44,
Schraubklemmen,
Schnellverschluss-System,
mit unvernickelten Kontakten



Artikelnummer	Beschreibung
S51S32	400V / 50/60Hz / 16A / 5 Pole*

*Kennzeichnung: 3 Pole = 9h / 4 & 5 Pole = 6h

Wandgerätestecker nach IEC 60309, EN 60309, VDE 0623

Wandgerätestecker 230V / IP44

Spritzwassergeschützt IP44,
Leitungseinführung von oben, unten oder hinten,
inkl. Würgenippel,
mit unvernickelte Kontakten



Artikelnummer	Beschreibung
G31S20	230V / 50/60Hz / 16A / 3 Pole*
G41S20	230V / 50/60Hz / 16A / 4 Pole*
G51S20	230V / 50/60Hz / 16A / 5 Pole*
G32S20	230V / 50/60Hz / 32A / 3 Pole*
G42S20	230V / 50/60Hz / 32A / 4 Pole*
G52S20	230V / 50/60Hz / 32A / 5 Pole*

*Kennzeichnung: 3 Pole = 6h / 4 & 5 Pole = 9h

Wandgerätestecker 400V / IP44

Spritzwassergeschützt IP44,
Leitungseinführung von oben, unten oder hinten,
inkl. Würgenippel,
mit unvernickelte Kontakten



Artikelnummer	Beschreibung
G41S30	400V / 50/60Hz / 16A / 4 Pole*
G51S30	400V / 50/60Hz / 16A / 5 Pole*
G42S30	400V / 50/60Hz / 32A / 4 Pole*
G52S30	400V / 50/60Hz / 32A / 5 Pole*

*Kennzeichnung: 3 Pole = 9h / 4 & 5 Pole = 6h

Wandgerätestecker 500V / IP44

Spritzwassergeschützt IP44,
Leitungseinführung von oben, unten oder hinten,
inkl. Würgenippel,
mit unvernickelte Kontakten



Artikelnummer	Beschreibung
G31S50	500V / 50/60Hz / 16A / 3 Pole*
G41S50	500V / 50/60Hz / 16A / 4 Pole*
G51S50	500V / 50/60Hz / 16A / 5 Pole*
G32S50	500V / 50/60Hz / 32A / 3 Pole*
G42S50	500V / 50/60Hz / 32A / 4 Pole*
G52S50	500V / 50/60Hz / 32A / 5 Pole*

*Kennzeichnung: Alle Pole = 7h

Wandgerätestecker 230V / IP44

Spritzwassergeschützt IP44, Schraubklemmen
durchschleifbar, inkl. Würgenippel,
Leitungseinführung von oben, 2x unten oder hinten,
mit unvernickelte Kontaktausführung



Artikelnummer	Beschreibung
G31S22	230V / 50/60Hz / 16A / 3 Pole*
G41S22	230V / 50/60Hz / 16A / 4 Pole*
G32S22	230V / 50/60Hz / 32A / 3 Pole*
G42S22	230V / 50/60Hz / 32A / 4 Pole*

*Kennzeichnung: 3 Pole = 6h / 4 & 5 Pole = 9h

Wandgerätestecker 400V / IP44

Spritzwassergeschützt IP44, Schraubklemmen
durchschleifbar, inkl. Würgenippel,
Leitungseinführung von oben, 2x unten oder hinten,
mit unvernickelte Kontaktausführung



Artikelnummer	Beschreibung
G51S32	400V / 50/60Hz / 16A / 5 Pole*
G52S32	400V / 50/60Hz / 32A / 5 Pole*

*Kennzeichnung: 3 Pole = 9h / 4 & 5 Pole = 6h

Wandgerätestecker nach IEC 60309, EN 60309, VDE 0623

Wandgerätestecker 230V / IP67

Wasserdicht IP67, HighPower-Ausführung, vernickelte Kontakte mit Pilotkontakt, Schraubklemmen, inkl. Blindverschraubung, Gehäuse um 180° drehbar, Leitungseinführung oben, unten oder hinten



Artikelnummer	Beschreibung
G33S25	230V / 50/60Hz / 63A / 3 Pole*
G43S25	230V / 50/60Hz / 63A / 4 Pole*
G53S25	230V / 50/60Hz / 63A / 5 Pole*

*Kennzeichnung: 3 Pole = 6h / 4 & 5 Pole = 9h

Wandgerätestecker 400V / IP67

Wasserdicht IP67, HighPower-Ausführung, vernickelte Kontakte mit Pilotkontakt, Schraubklemmen, inkl. Blindverschraubung, Gehäuse um 180° drehbar, Leitungseinführung oben, unten oder hinten



Artikelnummer	Beschreibung
G43S35	400V / 50/60Hz / 63A / 4 Pole*
G53S35	400V / 50/60Hz / 63A / 5 Pole*

*Kennzeichnung: 3 Pole = 9h / 4 & 5 Pole = 6h

Wandgerätestecker 500V / IP67

Wasserdicht IP67, HighPower-Ausführung, vernickelte Kontakte mit Pilotkontakt, Schraubklemmen, inkl. Blindverschraubung, Gehäuse um 180° drehbar, Leitungseinführung oben, unten oder hinten



Artikelnummer	Beschreibung
G33S55	500V / 50/60Hz / 63A / 3 Pole*
G43S55	500V / 50/60Hz / 63A / 4 Pole*
G53S55	500V / 50/60Hz / 63A / 5 Pole*

*Kennzeichnung: Alle Pole = 7h

Wandgerätestecker 230V / IP67

Wasserdicht IP67, HighPower-Ausführung, vernickelte Kontakte mit Pilotkontakt, Schraubklemmen, inkl. Blindverschraubung, Gehäuse um 180° drehbar, Leitungseinführung oben, unten oder hinten



Artikelnummer	Beschreibung
G34S25	230V / 50/60Hz / 125A / 3 Pole*
G44S25	230V / 50/60Hz / 125A / 4 Pole*
G54S25	230V / 50/60Hz / 125A / 5 Pole*

*Kennzeichnung: 3 Pole = 6h / 4 & 5 Pole = 9h

Wandgerätestecker 400V / IP67

Wasserdicht IP67, HighPower-Ausführung, vernickelte Kontakte mit Pilotkontakt, Schraubklemmen, inkl. Blindverschraubung, Gehäuse um 180° drehbar, Leitungseinführung oben, unten oder hinten



Artikelnummer	Beschreibung
G44S35	400V / 50/60Hz / 125A / 4 Pole*
G54S35	400V / 50/60Hz / 125A / 5 Pole*

*Kennzeichnung: 3 Pole = 9h / 4 & 5 Pole = 6h

Wandgerätestecker 500V / IP67

Wasserdicht IP67, HighPower-Ausführung, vernickelte Kontakte mit Pilotkontakt, Schraubklemmen, inkl. Blindverschraubung, Gehäuse um 180° drehbar, Leitungseinführung oben, unten oder hinten



Artikelnummer	Beschreibung
G34S55	500V / 50/60Hz / 125A / 3 Pole*
G44S55	500V / 50/60Hz / 125A / 4 Pole*
G54S55	500V / 50/60Hz / 125A / 5 Pole*

*Kennzeichnung: Alle Pole = 7h

Anbaugerätestecker nach IEC 60309, EN 60309, VDE 0623

Anbaugerätestecker gerade 230V / IP44

Spritzwassergeschützt IP44, Schraubklemmen, mit unvernickelten Kontakten
Hinweis gemäss EN 60309:
Zur ordnungsgemässen Verwendung ist eine Haltenase oder Haltenut vorzusehen.



Artikelnummer	Beschreibung
A31S22	230V / 50/60Hz / 16A / 3 Pole ²
A41S22	230V / 50/60Hz / 16A / 4 Pole ²
A51S22	230V / 50/60Hz / 16A / 5 Pole ²
A32S22	230V / 50/60Hz / 32A / 3 Pole ²
A42S22	230V / 50/60Hz / 32A / 4 Pole ²
A52S22	230V / 50/60Hz / 32A / 5 Pole ²

²⁾ Kennzeichnung: 3 Pole = 6h / 4 & 5 Pole = 9h / mit Flansch 70 x 70 mm

Anbaugerätestecker gerade 400V / IP44

Spritzwassergeschützt IP44, Schraubklemmen, mit unvernickelten Kontakten,
Hinweis gemäss EN 60309:
Zur ordnungsgemässen Verwendung ist eine Haltenase oder Haltenut vorzusehen.



Artikelnummer	Beschreibung
A51S34	400V / 50/60Hz / 16A / 5 Pole ¹
A52S34	400V / 50/60Hz / 32A / 5 Pole ¹
A41S32	400V / 50/60Hz / 16A / 4 Pole ²
A51S32	400V / 50/60Hz / 16A / 5 Pole ²
A42S32	400V / 50/60Hz / 32A / 4 Pole ²
A52S32	400V / 50/60Hz / 32A / 5 Pole ²

¹⁾ Kennzeichnung: 3 Pole = 9h / 4 & 5 Pole = 6h / Flansch 75 x 75 mm

²⁾ Kennzeichnung: 3 Pole = 9h / 4 & 5 Pole = 6h / Flansch 70 x 70 mm

Anbaugerätestecker gerade 500V / IP44

Spritzwassergeschützt IP44, Schraubklemmen, mit unvernickelten Kontakten,
Hinweis gemäss EN 60309:
Zur ordnungsgemässen Verwendung ist eine Haltenase oder Haltenut vorzusehen.



Artikelnummer	Beschreibung
A31S52	500V / 50/60Hz / 16A / 3 Pole ²
A41S52	500V / 50/60Hz / 16A / 4 Pole ²
A51S52	500V / 50/60Hz / 16A / 5 Pole ²
A32S52	500V / 50/60Hz / 32A / 3 Pole ²
A42S52	500V / 50/60Hz / 32A / 4 Pole ²
A52S52	500V / 50/60Hz / 32A / 5 Pole ²

²⁾ Kennzeichnung: alle Pole = 7h / mit Flansch 70 x 70 mm

Anbaugerätestecker gerade 230V / IP44

Spritzwassergeschützt IP44, Schraubklemmen, mit unvernickelten Kontakten,
Hinweis gemäss EN 60309:
Zur ordnungsgemässen Verwendung ist eine Haltenase oder Haltenut vorzusehen.



Artikelnummer	Beschreibung
A31S23	230V / 50/60Hz / 16A / 3 Pole ¹

¹⁾ Kennzeichnung: 3 Pole = 6h / 4 & 5 Pole = 9h / Flansch 60 x 60 mm

Winkelanbaugerätestecker 230V / IP44

Spritzwassergeschützt IP44, Schraubklemmen, mit unvernickelten Kontakten, Schnellverschluss-System



Artikelnummer	Beschreibung
A31S21	230V / 50/60Hz / 16A / 3 Pole*
A41S21	230V / 50/60Hz / 16A / 4 Pole*
A51S21	230V / 50/60Hz / 16A / 5 Pole*
A32S21	230V / 50/60Hz / 32A / 3 Pole*
A42S21	230V / 50/60Hz / 32A / 4 Pole*
A52S21	230V / 50/60Hz / 32A / 5 Pole*

*Kennzeichnung: 3 Pole = 6h / 4 & 5 Pole = 9h

Winkelanbaugerätestecker 400V / IP44

Spritzwassergeschützt IP44, Schraubklemmen, mit unvernickelten Kontakten, Schnellverschluss-System



Artikelnummer	Beschreibung
A41S31	400V / 50/60Hz / 16A / 4 Pole*
A51S31	400V / 50/60Hz / 16A / 5 Pole*
A42S31	400V / 50/60Hz / 32A / 4 Pole*
A52S31	400V / 50/60Hz / 32A / 5 Pole*

*Kennzeichnung: 3 Pole = 9h / 4 & 5 Pole = 6h

Anbaugerätestecker nach IEC 60309, EN 60309, VDE 0623

Winkelanbaugerätestecker 500V / IP44

Spritzwassergeschützt IP44,
Schraubklemmen,
mit unvernickelten Kontakten,
Schnellverschluss-System



Artikelnummer	Beschreibung
A31S51	500V / 50/60Hz / 16A / 3 Pole*
A41S51	500V / 50/60Hz / 16A / 4 Pole*
A51S51	500V / 50/60Hz / 16A / 5 Pole*
A32S51	500V / 50/60Hz / 32A / 3 Pole*
A42S51	500V / 50/60Hz / 32A / 4 Pole*
A52S51	500V / 50/60Hz / 32A / 5 Pole*

*Kennzeichnung: Alle Pole = 7h

Winkelanbaugerätestecker 230V / IP67

Wasserdicht IP67,
Schraubklemmen,
mit unvernickelten Kontakten,
Schnellverschluss-System



Artikelnummer	Beschreibung
A31S26	230V / 50/60Hz / 16A / 3 Pole*
A41S26	230V / 50/60Hz / 16A / 4 Pole*
A51S26	230V / 50/60Hz / 16A / 5 Pole*
A32S26	230V / 50/60Hz / 32A / 3 Pole*
A42S26	230V / 50/60Hz / 32A / 4 Pole*
A52S26	230V / 50/60Hz / 32A / 5 Pole*

*Kennzeichnung: 3 Pole = 6h / 4 & 5 Pole = 9h

Winkelanbaugerätestecker 400V / IP67

Wasserdicht IP67,
Schraubklemmen,
mit unvernickelten Kontakten,
Schnellverschluss-System



Artikelnummer	Beschreibung
A41S36	400V / 50/60Hz / 16A / 4 Pole*
A51S36	400V / 50/60Hz / 16A / 5 Pole*
A42S36	400V / 50/60Hz / 32A / 4 Pole*
A52S36	400V / 50/60Hz / 32A / 5 Pole*

*Kennzeichnung: 3 Pole = 9h / 4 & 5 Pole = 6h

Winkelanbaugerätestecker 500V / IP67

Wasserdicht IP67,
Schraubklemmen,
mit unvernickelten Kontakten,
Schnellverschluss-System



Artikelnummer	Beschreibung
A31S56	500V / 50/60Hz / 16A / 3 Pole*
A41S56	500V / 50/60Hz / 16A / 4 Pole*
A51S56	500V / 50/60Hz / 16A / 5 Pole*
A32S56	500V / 50/60Hz / 32A / 3 Pole*
A42S56	500V / 50/60Hz / 32A / 4 Pole*
A52S56	500V / 50/60Hz / 32A / 5 Pole*

*Kennzeichnung: Alle Pole = 7h

Anbaugerätestecker gerade 230V / IP67

Wasserdicht IP67, Schraubklemmen,
HighPower-Ausführung,
vernickelte Kontaktausführung
mit Pilotkontakt



Artikelnummer	Beschreibung
A33S27	230V / 50/60Hz / 63A / 3 Pole*
A43S27	230V / 50/60Hz / 63A / 4 Pole*
A53S27	230V / 50/60Hz / 63A / 5 Pole*
A34S27	230V / 50/60Hz / 125A / 3 Pole*
A44S27	230V / 50/60Hz / 125A / 4 Pole*
A54S27	230V / 50/60Hz / 125A / 5 Pole*

*Kennzeichnung: 3 Pole = 6h / 4 & 5 Pole = 9h

Anbaugerätestecker gerade 400V / IP67

Wasserdicht IP67, Schraubklemmen,
HighPower-Ausführung,
vernickelte Kontaktausführung
mit Pilotkontakt



Artikelnummer	Beschreibung
A43S37	400V / 50/60Hz / 63A / 4 Pole*
A53S37	400V / 50/60Hz / 63A / 5 Pole*
A44S37	400V / 50/60Hz / 125A / 4 Pole*
A54S37	400V / 50/60Hz / 125A / 5 Pole*

*Kennzeichnung: 3 Pole = 9h / 4 & 5 Pole = 6h

Anbaugerätestecker nach IEC 60309, EN 60309, VDE 0623

Anbaugerätestecker gerade 500V / IP67

Wasserdicht IP67, Schraubklemmen,
HighPower-Ausführung,
vernickelte Kontaktausführung
mit Pilotkontakt



Artikelnummer	Beschreibung
A33S57	500V / 50/60Hz / 63A / 3 Pole*
A43S57	500V / 50/60Hz / 63A / 4 Pole*
A53S57	500V / 50/60Hz / 63A / 5 Pole*
A34S57	500V / 50/60Hz / 125A / 3 Pole*
A44S57	500V / 50/60Hz / 125A / 4 Pole*
A54S57	500V / 50/60Hz / 125A / 5 Pole*

*Kennzeichnung: Alle Pole = 7h

Phasenwender nach IEC 60309, EN 60309, VDE 0623 / Verschlussdeckel

Phasenwender 400V / IP44

Spritzwassergeschützt IP44,
Schraubklemmen,
Schnellverschluss-System,
mit unvernickelten Kontakten



Artikelnummer	Beschreibung
S51S30P	400V / 50/60Hz / 16A / 5 Pole*
S52S30P	400V / 50/60Hz / 32A / 5 Pole*

*Kennzeichnung: 3 Pole = 6h / 4 & 5 Pole = 9h

Phasenwender-Wandgerätetecker 400V / IP44

Spritzwassergeschützt IP44,
Schraubklemmen, Neigung 15°,
Leitungseinführung von oben oder hinten,
mir unvernickelten Kontakten



Artikelnummer	Beschreibung
G51S30P	400V / 50/60Hz / 16A / 5 Pole*
G52S30P	400V / 50/60Hz / 32A / 5 Pole*

*Kennzeichnung: 3 Pole = 9h / 4 & 5 Pole = 6h

Staubkappe 16A und 32A

Für alle Stecker und
Gerätetecker,
Schutz der Kontakte gegen
Verschmutzung



Artikelnummer	Beschreibung
VD0163	Ø 48mm/Tiefe: 15mm/Ø inkl. Nase 56mm
VD0164	Ø 54mm/Tiefe: 15mm/Ø inkl. Nase 63mm
VD0165	Ø 61mm/Tiefe: 15mm/Ø inkl. Nase 71mm
VD0323	Ø 61mm/Tiefe: 15mm/Ø inkl. Nase 71mm
VD0325	Ø 67mm/Tiefe: 15mm/Ø inkl. Nase 79mm

Staubkappe 63A und 125A

Für alle Stecker und
Gerätetecker,
Schutz der Kontakte gegen
Verschmutzung



Artikelnummer	Beschreibung
VD0633	Ø 73mm/Tiefe: 21mm/Ø inkl. Nase 82mm
VD1253	Ø 86mm/Tiefe: 21mm/Ø inkl. Nase 93mm

Wasserschutzkappe 63A und 125A / IP67

Wasserdicht IP67,
Für alle 63A und 125A
Stecker und Gerätetecker



Artikelnummer	Beschreibung
WS0633	Ø 73mm/Tiefe: 21mm/Ø inkl. Nase 82mm
WS1253	Ø 86mm/Tiefe: 21mm/Ø inkl. Nase 93mm

Kupplungen nach IEC 60309, EN 60309, VDE 0623

Kupplung 230V / IP44

Spritzwassergeschützt IP44,
Klappendeckel mit Daumengriff,
Schraubklemmen,
Schnellverschluss-System,
mit unvernickelten Kontakten



Artikelnummer	Beschreibung
K31S20	230V / 50/60Hz / 16A / 3 Pole*
K41S20	230V / 50/60Hz / 16A / 4 Pole*
K51S20	230V / 50/60Hz / 16A / 5 Pole*
K32S20	230V / 50/60Hz / 32A / 3 Pole*
K42S20	230V / 50/60Hz / 32A / 4 Pole*
K52S20	230V / 50/60Hz / 32A / 5 Pole*

*Kennzeichnung: 3 Pole = 6h / 4 & 5 Pole = 9h

Kupplung 400V / IP44

Spritzwassergeschützt IP44,
Klappendeckel mit Daumengriff,
Schraubklemmen,
Schnellverschluss-System,
mit unvernickelten Kontakten



Artikelnummer	Beschreibung	Preis
K41S30	400V / 50/60Hz / 16A / 4 Pole*	
K51S30	400V / 50/60Hz / 16A / 5 Pole*	
K42S30	400V / 50/60Hz / 32A / 4 Pole*	
K52S30	400V / 50/60Hz / 32A / 5 Pole*	

*Kennzeichnung: 3 Pole = 9h / 4 & 5 Pole = 6h

Kupplung 500V / IP44

Spritzwassergeschützt IP44,
Klappendeckel mit Daumengriff,
Schraubklemmen,
Schnellverschluss-System,
mit unvernickelten Kontakten



Artikelnummer	Beschreibung
K31S50	500V / 50/60Hz / 16A / 3 Pole*
K41S50	500V / 50/60Hz / 16A / 4 Pole*
K51S50	500V / 50/60Hz / 16A / 5 Pole*
K32S50	500V / 50/60Hz / 32A / 3 Pole*
K42S50	500V / 50/60Hz / 32A / 4 Pole*
K52S50	500V / 50/60Hz / 32A / 5 Pole*

*Kennzeichnung: Alle Pole = 7h



Kupplung 230V / IP44

Spritzwassergeschützt IP44,
Klappendeckel mit Daumengriff,
Schraubenlose Anschluss-technik,
Schnellverschluss-System,
mit vernickelten Kontakten



Artikelnummer	Beschreibung
K31SL20	230V / 50/60Hz / 16A / 3 Pole*
K41SL20	230V / 50/60Hz / 16A / 4 Pole*
K51SL20	230V / 50/60Hz / 16A / 5 Pole*
K32SL20	230V / 50/60Hz / 32A / 3 Pole*
K42SL20	230V / 50/60Hz / 32A / 4 Pole*
K52SL20	230V / 50/60Hz / 32A / 5 Pole*

*Kennzeichnung: 3 Pole = 6h / 4 & 5 Pole = 9h

Kupplung 400V / IP44

Spritzwassergeschützt IP44,
Klappendeckel mit Daumengriff,
Schraubenlose Anschluss-technik,
Schnellverschluss-System,
vernickelte Kontaktausführung



Artikelnummer	Beschreibung
K41SL30	400V / 50/60Hz / 16A / 4 Pole*
K51SL30	400V / 50/60Hz / 16A / 5 Pole*
K42SL30	400V / 50/60Hz / 32A / 4 Pole*
K52SL30	400V / 50/60Hz / 32A / 5 Pole*

*Kennzeichnung: 3 Pole = 9h / 4 & 5 Pole = 6h

Kupplungen nach IEC 60309, EN 60309, VDE 0623

Kupplung 230V / IP67

Wasserdicht IP67,
Schraubklemmen,
Schnellverschluss-System,
mit vernickelten Kontakten



Artikelnummer	Beschreibung
K31S25	230V / 50/60Hz / 16A / 3 Pole*
K41S25	230V / 50/60Hz / 16A / 4 Pole*
K51S25	230V / 50/60Hz / 16A / 5 Pole*
K32S25	230V / 50/60Hz / 32A / 3 Pole*
K42S25	230V / 50/60Hz / 32A / 4 Pole*
K52S25	230V / 50/60Hz / 32A / 5 Pole*

*Kennzeichnung: 3 Pole = 6h / 4 & 5 Pole = 9h

Kupplung 400V / IP67

Wasserdicht IP67,
Schraubklemmen,
Schnellverschluss-System,
mit vernickelten Kontakten



Artikelnummer	Beschreibung
K41S35	400V / 50/60Hz / 16A / 4 Pole*
K51S35	400V / 50/60Hz / 16A / 5 Pole*
K42S35	400V / 50/60Hz / 32A / 4 Pole*
K52S35	400V / 50/60Hz / 32A / 5 Pole*

*Kennzeichnung: 3 Pole = 9h / 4 & 5 Pole = 6h

Kupplung 500V / IP67

Wasserdicht IP67,
Schraubklemmen,
Schnellverschluss-System,
mit vernickelten Kontakten



Artikelnummer	Beschreibung
K31S55	500V / 50/60Hz / 16A / 3 Pole*
K41S55	500V / 50/60Hz / 16A / 4 Pole*
K51S55	500V / 50/60Hz / 16A / 5 Pole*
K32S55	500V / 50/60Hz / 32A / 3 Pole*
K42S55	500V / 50/60Hz / 32A / 4 Pole*
K52S55	500V / 50/60Hz / 32A / 5 Pole*

*Kennzeichnung: Alle Pole = 7h

Kupplung 230V / IP44

Spritzwassergeschützt IP44,
HighPower-Ausführung,
mit Pilotkontakt, Schraubklemmen,
Kontakte: Messing mit Lammellenkontakt CuBe



Artikelnummer	Beschreibung
K33S20	230V / 50/60Hz / 63A / 3 Pole*
K43S20	230V / 50/60Hz / 63A / 4 Pole*
K53S20	230V / 50/60Hz / 63A / 5 Pole*

*Kennzeichnung: 3 Pole = 6h / 4 & 5 Pole = 9h

Kupplung 400V / IP44

Spritzwassergeschützt IP44,
HighPower-Ausführung,
mit Pilotkontakt, Schraubklemmen,
Kontakte: Messing mit Lammellenkontakt CuBe



Artikelnummer	Beschreibung
K43S30	400V / 50/60Hz / 63A / 4 Pole*
K53S30	400V / 50/60Hz / 63A / 5 Pole*

*Kennzeichnung: 3 Pole = 6h / 4 & 5 Pole = 9h

Kupplung 500V / IP44

Spritzwassergeschützt IP44,
HighPower-Ausführung,
mit Pilotkontakt, Schraubklemmen,
Kontakte: Messing mit Lammellenkontakt CuBe



Artikelnummer	Beschreibung
K33S50	500V / 50/60Hz / 63A / 3 Pole*
K43S50	500V / 50/60Hz / 63A / 4 Pole*
K53S50	500V / 50/60Hz / 63A / 5 Pole*

*Kennzeichnung: Alle Pole = 7h

Kupplungen nach IEC 60309, EN 60309, VDE 0623

Kupplung 230V / IP67

Wasserdicht IP67,
HighPower-Ausführung,
mit Pilotkontakt, Schraubklemmen,
Kontakte: Messing mit Lammellenkontakt CuBe



Artikelnummer	Beschreibung
K33S25	230V / 50/60Hz / 63A / 3 Pole*
K43S25	230V / 50/60Hz / 63A / 4 Pole*
K53S25	230V / 50/60Hz / 63A / 5 Pole*
K34S25	230V / 50/60Hz / 125A / 3 Pole*
K44S25	230V / 50/60Hz / 125A / 4 Pole*
K54S25	230V / 50/60Hz / 125A / 5 Pole*

*Kennzeichnung: 3 Pole = 6h / 4 & 5 Pole = 9h

Kupplung 400V / IP67

Wasserdicht IP67,
HighPower-Ausführung,
mit Pilotkontakt, Schraubklemmen,
Kontakte: Messing mit Lammellenkontakt CuBe



Artikelnummer	Beschreibung
K43S35	400V / 50/60Hz / 63A / 4 Pole*
K53S35	400V / 50/60Hz / 63A / 5 Pole*
K44S35	400V / 50/60Hz / 125A / 4 Pole*
K54S35	400V / 50/60Hz / 125A / 5 Pole*

*Kennzeichnung: 3 Pole = 9h / 4 & 5 Pole = 6h

Kupplung 500V / IP67

Wasserdicht IP67,
HighPower-Ausführung,
mit Pilotkontakt, Schraubklemmen,
Kontakte: Messing mit Lammellenkontakt CuBe



Artikelnummer	Beschreibung
K33S55	500V / 50/60Hz / 63A / 3 Pole*
K43S55	500V / 50/60Hz / 63A / 4 Pole*
K53S55	500V / 50/60Hz / 63A / 5 Pole*
K34S55	500V / 50/60Hz / 125A / 3 Pole*
K44S55	500V / 50/60Hz / 125A / 4 Pole*
K54S55	500V / 50/60Hz / 125A / 5 Pole*

*Kennzeichnung: Alle Pole = 7h

Wandsteckdosen nach IEC 60309, EN 60309, VDE 0623

Wandsteckdose 230V / IP44

Spritzwassergeschützt IP44,
Schraubenlose Anschluss technik,
inkl. Würgenippel, mit vernickelten Kontakten,
Leitungseinführung von oben oder hinten



Artikelnummer	Beschreibung
D31SL20	230V / 50/60Hz / 16A / 3 Pole*
D41SL20	230V / 50/60Hz / 16A / 4 Pole*
D51SL20	230V / 50/60Hz / 16A / 5 Pole*
D32SL20	230V / 50/60Hz / 32A / 3 Pole*
D42SL20	230V / 50/60Hz / 32A / 4 Pole*
D52SL20	230V / 50/60Hz / 32A / 5 Pole*

*Kennzeichnung: 3 Pole = 6h / 4 & 5 Pole = 9h

Wandsteckdose 400V / IP44

Spritzwassergeschützt IP44,
Schraubenlose Anschluss technik,
inkl. Würgenippel, mit vernickelten Kontakten,
Leitungseinführung von oben oder hinten



Artikelnummer	Beschreibung
D41SL30	400V / 50/60Hz / 16A / 4 Pole*
D51SL30	400V / 50/60Hz / 16A / 5 Pole*
D42SL30	400V / 50/60Hz / 32A / 4 Pole*
D52SL30	400V / 50/60Hz / 32A / 5 Pole*

*Kennzeichnung: 3 Pole = 9h / 4 & 5 Pole = 6h

Wandsteckdose 230V / IP44

Spritzwassergeschützt IP44,
Schraubklemmen
inkl. Würgenippel, mit unvernickelten Kontakten,
Leitungseinführung von oben oder hinten



Artikelnummer	Beschreibung
D31S21	230V / 50/60Hz / 16A / 3 Pole*
D41S21	230V / 50/60Hz / 16A / 4 Pole*
D51S21	230V / 50/60Hz / 16A / 5 Pole*
D32S21	230V / 50/60Hz / 32A / 3 Pole*
D42S21	230V / 50/60Hz / 32A / 4 Pole*
D52S21	230V / 50/60Hz / 32A / 5 Pole*

*Kennzeichnung: 3 Pole = 6h / 4 & 5 Pole = 9h

Wandsteckdose 400V / IP44

Spritzwassergeschützt IP44,
Schraubklemmen
inkl. Würgenippel, mit unvernickelten Kontakten,
Leitungseinführung von oben oder hinten



Artikelnummer	Beschreibung
D41S31	400V / 50/60Hz / 16A / 4 Pole*
D51S31	400V / 50/60Hz / 16A / 5 Pole*
D42S31	400V / 50/60Hz / 32A / 4 Pole*
D52S31	400V / 50/60Hz / 32A / 5 Pole*

*Kennzeichnung: 3 Pole = 9h / 4 & 5 Pole = 6h

Wandsteckdose 500V / IP44

Spritzwassergeschützt IP44,
Schraubklemmen
inkl. Würgenippel, mit unvernickelten Kontakten,
Leitungseinführung von oben oder hinten



Artikelnummer	Beschreibung
D31S51	500V / 50/60Hz / 16A / 3 Pole*
D41S51	500V / 50/60Hz / 16A / 4 Pole*
D51S51	500V / 50/60Hz / 16A / 5 Pole*
D32S51	500V / 50/60Hz / 32A / 3 Pole*
D42S51	500V / 50/60Hz / 32A / 4 Pole*
D52S51	500V / 50/60Hz / 32A / 5 Pole*

*Kennzeichnung: Alle Pole = 7h

Wandsteckdose 230V / IP44

Spritzwassergeschützt IP44,
Schraubklemmen, durchschleifbar,
inkl. Würgenippel, mit unvernickelten Kontakten,
Leitungseinführung von oben, 2x unten und hinten



Artikelnummer	Beschreibung
D31S22	230V / 50/60Hz / 16A / 3 Pole*
D41S22	230V / 50/60Hz / 16A / 4 Pole*
D51S22	230V / 50/60Hz / 16A / 5 Pole*
D32S22	230V / 50/60Hz / 32A / 3 Pole*
D42S22	230V / 50/60Hz / 32A / 4 Pole*
D52S22	230V / 50/60Hz / 32A / 5 Pole*

*Kennzeichnung: 3 Pole = 6h / 4 & 5 Pole = 9h

Wandsteckdosen nach IEC 60309, EN 60309, VDE 0623

Wandsteckdose 400V / IP44

Spritzwassergeschützt IP44,
Schraubklemmen, durchschleifbar,
inkl. Würgenippel, mit unvernickelten Kontakten,
Leitungseinführung von oben, 2x unten und hinten



Artikelnummer	Beschreibung
D41S32	400V / 50/60Hz / 16A / 4 Pole*
D51S32	400V / 50/60Hz / 16A / 5 Pole*
D42S32	400V / 50/60Hz / 32A / 4 Pole*
D52S32	400V / 50/60Hz / 32A / 5 Pole*

*Kennzeichnung: 3 Pole = 9h / 4 & 5 Pole = 6h

Wandsteckdose 230V / IP67

Wasserdicht IP67, inkl. Blindverschraubung
Schraubklemmen, durchschleifbar,
mit vernickelten Kontakten,
Leitungseinführung von oben oder hinten



Artikelnummer	Beschreibung
D31S25	230V / 50/60Hz / 16A / 3 Pole*
D41S25	230V / 50/60Hz / 16A / 4 Pole*
D51S25	230V / 50/60Hz / 16A / 5 Pole*
D32S25	230V / 50/60Hz / 32A / 3 Pole*
D42S25	230V / 50/60Hz / 32A / 4 Pole*
D52S25	230V / 50/60Hz / 32A / 5 Pole*

*Kennzeichnung: 3 Pole = 6h / 4 & 5 Pole = 9h

Wandsteckdose 400V / IP67

Wasserdicht IP67, inkl. Blindverschraubung
Schraubklemmen, durchschleifbar,
mit vernickelten Kontakten,
Leitungseinführung von oben oder hinten



Artikelnummer	Beschreibung
D41S35	400V / 50/60Hz / 16A / 4 Pole*
D51S35	400V / 50/60Hz / 16A / 5 Pole*
D42S35	400V / 50/60Hz / 32A / 4 Pole*
D52S35	400V / 50/60Hz / 32A / 5 Pole*

*Kennzeichnung: 3 Pole = 9h / 4 & 5 Pole = 6h

Wandsteckdose 500V / IP67

Wasserdicht IP67, inkl. Blindverschraubung
Schraubklemmen, durchschleifbar,
mit vernickelten Kontakten,
Leitungseinführung von oben oder hinten



Artikelnummer	Beschreibung
D31S55	500V / 50/60Hz / 16A / 3 Pole*
D41S55	500V / 50/60Hz / 16A / 4 Pole*
D51S55	500V / 50/60Hz / 16A / 5 Pole*
D32S55	500V / 50/60Hz / 32A / 3 Pole*
D42S55	500V / 50/60Hz / 32A / 4 Pole*
D52S55	500V / 50/60Hz / 32A / 5 Pole*

*Kennzeichnung: Alle Pole = 7h

Wandsteckdose 230V / IP67

Wasserdicht IP67, HighPower-Ausführung,
Schraubklemmen, Gehäuse 180° drehbar,
Leitungseinführung von oben, unten oder hinten,
mit Pilotkontakt, inkl. Blindverschraubung,
Kontakte: Messing mit Lamellenkontakt CuBe,



Grundgehäuse B x H x T = 118 x 173 x 170 mm,
1x M40 oben, 2x M32 unten

Artikelnummer	Beschreibung
D33S26	230V / 50/60Hz / 63A / 3 Pole*
D43S26	230V / 50/60Hz / 63A / 4 Pole*
D53S26	230V / 50/60Hz / 63A / 5 Pole*

*Kennzeichnung: 3 Pole = 6h / 4 & 5 Pole = 9h

Wandsteckdose 400V / IP67

Wasserdicht IP67, HighPower-Ausführung,
Schraubklemmen, Gehäuse 180° drehbar,
Leitungseinführung von oben, unten oder hinten,
mit Pilotkontakt, inkl. Blindverschraubung,
Kontakte: Messing mit Lamellenkontakt CuBe,



Grundgehäuse B x H x T = 118 x 173 x 170 mm,
1x M40 oben, 2x M32 unten

Artikelnummer	Beschreibung
D43S36	400V / 50/60Hz / 63A / 4 Pole*
D53S36	400V / 50/60Hz / 63A / 5 Pole*

*Kennzeichnung: 3 Pole = 9h / 4 & 5 Pole = 6h

Wandsteckdosen nach IEC 60309, EN 60309, VDE 0623

Wandsteckdose 500V / IP67

Wasserdicht IP67, HighPower-Ausführung, Schraubklemmen, Gehäuse 180° drehbar, Leitungseinführung von oben, unten oder hinten, mit Pilotkontakt, inkl. Blindverschraubung, Kontakte: Messing mit Lamellenkontakt CuBe,



Grundgehäuse B x H x T = 118 x 173 x 170 mm, 1x M40 oben, 2x M32 unten

Artikelnummer	Beschreibung
D33S56	500V / 50/60Hz / 63A / 3 Pole*
D43S56	500V / 50/60Hz / 63A / 4 Pole*
D53S56	500V / 50/60Hz / 63A / 5 Pole*

*Kennzeichnung: Alle Pole = 7h

Wandsteckdose 400V / IP67 (162 x 195 x 262 mm)

Wasserdicht IP67, HighPower-Ausführung, Schraubklemmen, Gehäuse 180° drehbar, Leitungseinführung von oben, unten oder hinten, mit Pilotkontakt, inkl. Blindverschraubung, Kontakte: Messing mit Lamellenkontakt CuBe,



Grundgehäuse B x H x T = 162 x 195 x 262 mm, 1x M40 oben, 2x Ø40 unten

Artikelnummer	Beschreibung
D43S37	400V / 50/60Hz / 63A / 4 Pole*
D53S37	400V / 50/60Hz / 63A / 5 Pole*

*Kennzeichnung: 3 Pole = 9h / 4 & 5 Pole = 6h

Wandsteckdose 230V / IP67

Wasserdicht IP67, HighPower-Ausführung, Schraubklemmen, Gehäuse 180° drehbar, Leitungseinführung von oben, unten oder hinten, mit Pilotkontakt, inkl. Blindverschraubung, Kontakte: Messing mit Lamellenkontakt CuBe,



¹⁾ Grundgehäuse B x H x T = 162 x 205 x 262 mm, 1x Ø50 oben, 2x Ø40 unten

²⁾ Grundgehäuse B x H x T = 160 x 201 x 260 mm, 1x M63 oben, 2x Ø40 unten

Artikelnummer	Beschreibung
D34S27 ¹	230V / 50/60Hz / 125A / 3 Pole*
D44S27 ²	230V / 50/60Hz / 125A / 4 Pole*
D54S27 ²	230V / 50/60Hz / 125A / 5 Pole*

*Kennzeichnung: 3 Pole = 6h / 4 & 5 Pole = 9h

Wandsteckdose 400V / IP67

Wasserdicht IP67, HighPower-Ausführung, Schraubklemmen, Gehäuse 180° drehbar, Leitungseinführung von oben, unten oder hinten, mit Pilotkontakt, inkl. Blindverschraubung, Kontakte: Messing mit Lamellenkontakt CuBe,



¹⁾ Grundgehäuse B x H x T = 162 x 205 x 262 mm, 1x Ø50 oben, 2x Ø40 unten

²⁾ Grundgehäuse B x H x T = 160 x 201 x 260 mm, 1x M63 oben, 2x Ø40 unten

Artikelnummer	Beschreibung
D44S37 ²	400V / 50/60Hz / 125A / 4 Pole*
D54S37 ²	400V / 50/60Hz / 125A / 5 Pole*

*Kennzeichnung: 3 Pole = 9h / 4 & 5 Pole = 6h

Wandsteckdose 500V / IP67

Wasserdicht IP67, HighPower-Ausführung, Schraubklemmen, Gehäuse 180° drehbar, Leitungseinführung von oben, unten oder hinten, mit Pilotkontakt, inkl. Blindverschraubung, Kontakte: Messing mit Lamellenkontakt CuBe,



¹⁾ Grundgehäuse B x H x T = 162 x 205 x 262 mm, 1x Ø50 oben, 2x Ø40 unten

²⁾ Grundgehäuse B x H x T = 160 x 201 x 260 mm, 1x M63 oben, 2x Ø40 unten

Artikelnummer	Beschreibung
D34S57 ¹	500V / 50/60Hz / 125A / 3 Pole*
D44S57 ²	500V / 50/60Hz / 125A / 4 Pole*
D54S57 ²	500V / 50/60Hz / 125A / 5 Pole*

*Kennzeichnung: Alle Pole = 7h

Kombi - Wandsteckdosen nach IEC 60309, EN 60309, VDE 0623

Kombi-Wandsteckdose 400V / IP44 / fertig verdrahtet

Spritzwassergeschützt IP44,
Wanddose inkl. Steckdose T23 oder T25,
fertig verdrahtet, inkl. Würgenippel,
Leitungseinführung oben, unten oder hinten,
bei 32A: Steckdose T23 abgesichert,
Sicherung (10A träge), Anschlussklemmen bis 10mm²



Artikelnummer	Beschreibung
D51S331 T23	400V / 50/60Hz / 16A / 5 Pole*
D51S331 T25	400V / 50/60Hz / 16A / 5 Pole*
D52S331 T23	400V / 50/60Hz / 32A / 5 Pole*

*Kennzeichnung: 3 Pole = 9h / 4 & 5 Pole = 6h

Steckdosen-Kombination IP44 (für Baustellencontainer)

Spritzwassergeschützt IP44,
Gehäusegrösse BxHxT / 225 x 118 x 131mm
(ohne Anbauten), Kabelzuführung je 2x M25
seitlich, Uhrzeitstellung 6h,
2 Standard-Bestückungen zur Wahl



Artikelnummer	Beschreibung
Z 57.16	Steckdose 1x 5/16A, Einspeisungsstecker 1x 5/16A
Z 57.36	Steckdose 1x 5/32A, Einspeisungsstecker 1x 5/32A

Wandsteckdosen abschaltbar / Technische Daten

Technische Daten / Ausführung 16A und 32A

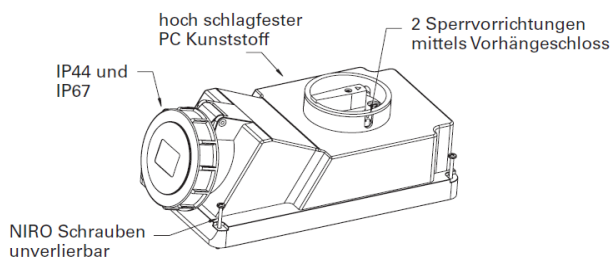

Technische Daten:

- Unterschiedlichste Varianten von 16 bis 63 A lieferbar (16 A und 32 A; 3-, 4- und 5 polig)
- Bei 16 A und 32 A Verdrahtung durchschleifbar
- Einige Modelle mit DIN-Schiene (EN50022) für 5 bzw. 6 Automaten ausgestattet und bis zur Schiene verdrahtet
- Ein-/Ausschalter 10 kA nach EN 60947-3
- Mechanische Verriegelung:
nach dem Stecken und Einschalten ist der Stecker verriegelt
nach dem Ausschalten und Ziehen des Steckers ist der Schalter verriegelt
- Im ausgeschalteten Zustand mit Vorhängeschloss abschliessbar (4mm Bügeldurchmesser)
- Grosser Anschlussraum
- Vom Verdrahtungsraum abgeschottete Langloch-Wandbefestigung
- IP44 und IP67
- Geprüft nach EN 60309

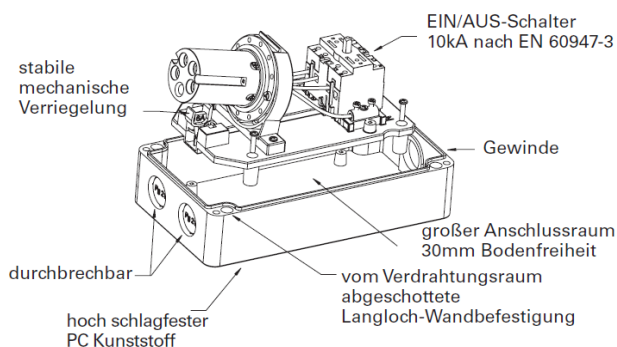

Funktionsmerkmale:

- Abschaltbare Wand- oder Anbaudose
- Standardbestückung, kompakte Bauform
- Wandsteckdose in PC/ABS-Version
- Kompakte und platzsparende Bauform
- Flanschversion lieferbar
- Mit Vorhängeschloss abschliessbar
- Mechanische Verriegelung
- Grosser Anschlussraum
- Kabelzuführung oben oder unten
- Bei 16 A und 32 A Verdrahtung durchschleifbar
- Anschlussfertig verdrahtet

Wandsteckdosen abschaltbar

Wandsteckdose abschaltbar 230V / IP44

Spritzwassergeschützt IP44,
Mechanisch verriegelt,
Abschliessbar mit Vorhängeschloss,
Alle Komponenten sind am Oberteil montiert



Artikelnummer	Beschreibung
C31S201	230V / 50/60Hz / 16A / 3 Pole*
C41S201	230V / 50/60Hz / 16A / 4 Pole*
C51S201	230V / 50/60Hz / 16A / 5 Pole*
C32S201	230V / 50/60Hz / 32A / 3 Pole*
C42S201	230V / 50/60Hz / 32A / 4 Pole*
C52S201	230V / 50/60Hz / 32A / 5 Pole*

*Kennzeichnung: 3 Pole = 6h / 4 & 5 Pole = 9h

Wandsteckdose abschaltbar 400V / IP44

Spritzwassergeschützt IP44,
Mechanisch verriegelt,
Abschliessbar mit Vorhängeschloss,
Alle Komponenten sind am Oberteil montiert



Artikelnummer	Beschreibung
C31S301	400V / 50/60Hz / 16A / 3 Pole*
C41S301	400V / 50/60Hz / 16A / 4 Pole*
C51S301	400V / 50/60Hz / 16A / 5 Pole*
C32S301	400V / 50/60Hz / 32A / 3 Pole*
C42S301	400V / 50/60Hz / 32A / 4 Pole*
C52S301	400V / 50/60Hz / 32A / 5 Pole*

*Kennzeichnung: 3 Pole = 9h / 4 & 5 Pole = 6h

Wandsteckdose abschaltbar 500V / IP44

Spritzwassergeschützt IP44,
Mechanisch verriegelt,
Abschliessbar mit Vorhängeschloss,
Alle Komponenten sind am Oberteil montiert



Artikelnummer	Beschreibung
C31S501	500V / 50/60Hz / 16A / 3 Pole*
C41S501	500V / 50/60Hz / 16A / 4 Pole*
C51S501	500V / 50/60Hz / 16A / 5 Pole*
C32S501	500V / 50/60Hz / 32A / 3 Pole*
C42S501	500V / 50/60Hz / 32A / 4 Pole*
C52S501	500V / 50/60Hz / 32A / 5 Pole*

*Kennzeichnung: Alle Pole = 7h

Wandsteckdose abschaltbar 230V / IP67

Wasserdicht IP67,
Mechanisch verriegelt,
Abschliessbar mit Vorhängeschloss,
Alle Komponenten sind am Oberteil montiert



Artikelnummer	Beschreibung
C31S251	230V / 50/60Hz / 16A / 3 Pole*
C41S251	230V / 50/60Hz / 16A / 4 Pole*
C51S251	230V / 50/60Hz / 16A / 5 Pole*
C32S251	230V / 50/60Hz / 32A / 3 Pole*
C42S251	230V / 50/60Hz / 32A / 4 Pole*
C52S251	230V / 50/60Hz / 32A / 5 Pole*

*Kennzeichnung: 3 Pole = 6h / 4 & 5 Pole = 9h

Wandsteckdose abschaltbar 400V / IP67

Wasserdicht IP67,
Mechanisch verriegelt,
Abschliessbar mit Vorhängeschloss,
Alle Komponenten sind am Oberteil montiert



Artikelnummer	Beschreibung
C31S351	400V / 50/60Hz / 16A / 3 Pole*
C41S351	400V / 50/60Hz / 16A / 4 Pole*
C51S351	400V / 50/60Hz / 16A / 5 Pole*
C32S351	400V / 50/60Hz / 32A / 3 Pole*
C42S351	400V / 50/60Hz / 32A / 4 Pole*
C52S351	400V / 50/60Hz / 32A / 5 Pole*

*Kennzeichnung: 3 Pole = 9h / 4 & 5 Pole = 6h

Wandsteckdose abschaltbar 500V / IP67

Wasserdicht IP67,
Mechanisch verriegelt,
Abschliessbar mit Vorhängeschloss,
Alle Komponenten sind am Oberteil montiert



Artikelnummer	Beschreibung
C31S551	500V / 50/60Hz / 16A / 3 Pole*
C41S551	500V / 50/60Hz / 16A / 4 Pole*
C51S551	500V / 50/60Hz / 16A / 5 Pole*
C32S551	500V / 50/60Hz / 32A / 3 Pole*
C42S551	500V / 50/60Hz / 32A / 4 Pole*
C52S551	500V / 50/60Hz / 32A / 5 Pole*

*Kennzeichnung: Alle Pole = 7h

Wandsteckdosen abschaltbar

Wandsteckdose abschaltbar 230V / IP44

Spritzwassergeschützt IP44, Mechanisch verriegelt, Leitungseinführung oben, unten oder hinten, Abschliessbar mit Vorhängeschloss, Alle Komponenten sind am Unterteil montiert



Artikelnummer	Beschreibung
C31S202	230V / 50/60Hz / 16A / 3 Pole*
C41S202	230V / 50/60Hz / 16A / 4 Pole*
C51S202	230V / 50/60Hz / 16A / 5 Pole*
C32S202	230V / 50/60Hz / 32A / 3 Pole*
C42S202	230V / 50/60Hz / 32A / 4 Pole*
C52S202	230V / 50/60Hz / 32A / 5 Pole*

*Kennzeichnung: 3 Pole = 6h / 4 & 5 Pole = 9h

Wandsteckdose abschaltbar 400V / IP44

Spritzwassergeschützt IP44, Mechanisch verriegelt, Leitungseinführung oben, unten oder hinten, Abschliessbar mit Vorhängeschloss, Alle Komponenten sind am Unterteil montiert



Artikelnummer	Beschreibung
C31S302	400V / 50/60Hz / 16A / 3 Pole*
C41S302	400V / 50/60Hz / 16A / 4 Pole*
C51S302	400V / 50/60Hz / 16A / 5 Pole*
C32S302	400V / 50/60Hz / 32A / 3 Pole*
C42S302	400V / 50/60Hz / 32A / 4 Pole*
C52S302	400V / 50/60Hz / 32A / 5 Pole*

*Kennzeichnung: 3 Pole = 9h / 4 & 5 Pole = 6h

Wandsteckdose abschaltbar 500V / IP44

Spritzwassergeschützt IP44, Mechanisch verriegelt, Leitungseinführung oben, unten oder hinten, Abschliessbar mit Vorhängeschloss, Alle Komponenten sind am Unterteil montiert



Artikelnummer	Beschreibung
C31S502	500V / 50/60Hz / 16A / 3 Pole*
C41S502	500V / 50/60Hz / 16A / 4 Pole*
C51S502	500V / 50/60Hz / 16A / 5 Pole*
C32S502	500V / 50/60Hz / 32A / 3 Pole*
C42S502	500V / 50/60Hz / 32A / 4 Pole*
C52S502	500V / 50/60Hz / 32A / 5 Pole*

*Kennzeichnung: Alle Pole = 7h

Wandsteckdose abschaltbar 230V / IP67

Wasserdicht IP67, Mechanisch verriegelt, Leitungseinführung oben, unten oder hinten, Abschliessbar mit Vorhängeschloss, Alle Komponenten sind am Unterteil montiert



Artikelnummer	Beschreibung
C31S252	230V / 50/60Hz / 16A / 3 Pole*
C41S252	230V / 50/60Hz / 16A / 4 Pole*
C51S252	230V / 50/60Hz / 16A / 5 Pole*
C32S252	230V / 50/60Hz / 32A / 3 Pole*
C42S252	230V / 50/60Hz / 32A / 4 Pole*
C52S252	230V / 50/60Hz / 32A / 5 Pole*

*Kennzeichnung: 3 Pole = 6h / 4 & 5 Pole = 9h

Wandsteckdose abschaltbar 400V / IP67

Wasserdicht IP67, Mechanisch verriegelt, Leitungseinführung oben, unten oder hinten, Abschliessbar mit Vorhängeschloss, Alle Komponenten sind am Unterteil montiert



Artikelnummer	Beschreibung
C31S352	400V / 50/60Hz / 16A / 3 Pole*
C41S352	400V / 50/60Hz / 16A / 4 Pole*
C51S352	400V / 50/60Hz / 16A / 5 Pole*
C32S352	400V / 50/60Hz / 32A / 3 Pole*
C42S352	400V / 50/60Hz / 32A / 4 Pole*
C52S352	400V / 50/60Hz / 32A / 5 Pole*

*Kennzeichnung: 3 Pole = 9h / 4 & 5 Pole = 6h

Wandsteckdose abschaltbar 500V / IP67

Wasserdicht IP67, Mechanisch verriegelt, Leitungseinführung oben, unten oder hinten, Abschliessbar mit Vorhängeschloss, Alle Komponenten sind am Unterteil montiert



Artikelnummer	Beschreibung
C31S552	500V / 50/60Hz / 16A / 3 Pole*
C41S552	500V / 50/60Hz / 16A / 4 Pole*
C51S552	500V / 50/60Hz / 16A / 5 Pole*
C32S552	500V / 50/60Hz / 32A / 3 Pole*
C42S552	500V / 50/60Hz / 32A / 4 Pole*
C52S552	500V / 50/60Hz / 32A / 5 Pole*

*Kennzeichnung: Alle Pole = 7h

Wandsteckdosen abschaltbar

Wandsteckdose abschaltbar 230V / IP67

Wasserdicht IP67, Mechanisch verriegelt,
HighPower-Ausführung, Gehäuse um 180° drehbar,
Abschliessbar mit Vorhängeschloss,
Alle Komponenten sind am Unterteil montiert



Artikelnummer	Beschreibung
C33S253	230V / 50/60Hz / 63A / 3 Pole*
C43S253	230V / 50/60Hz / 63A / 4 Pole*
C53S253	230V / 50/60Hz / 63A / 5 Pole*

*Kennzeichnung: 3 Pole = 6h / 4 & 5 Pole = 9h

Wandsteckdose abschaltbar 400V / IP67

Wasserdicht IP67, Mechanisch verriegelt,
HighPower-Ausführung, Gehäuse um 180° drehbar,
Abschliessbar mit Vorhängeschloss,
Alle Komponenten sind am Unterteil montiert



Artikelnummer	Beschreibung
C33S353	400V / 50/60Hz / 63A / 3 Pole*
C43S353	400V / 50/60Hz / 63A / 4 Pole*
C53S353	400V / 50/60Hz / 63A / 5 Pole*

*Kennzeichnung: 3 Pole = 9h / 4 & 5 Pole = 6h

Wandsteckdose abschaltbar 500V / IP67

Wasserdicht IP67, Mechanisch verriegelt,
HighPower-Ausführung, Gehäuse um 180° drehbar,
Abschliessbar mit Vorhängeschloss,
Alle Komponenten sind am Unterteil montiert



Artikelnummer	Beschreibung
C33S553	500V / 50/60Hz / 63A / 3 Pole*
C43S553	500V / 50/60Hz / 63A / 4 Pole*
C53S553	500V / 50/60Hz / 63A / 5 Pole*

*Kennzeichnung: Alle Pole = 7h

Wandsteckdose abschaltbar 400V / IP67

Wasserdicht IP67, Mechanisch verriegelt,
HighPower-Ausführung,
Abschliessbar mit Vorhängeschloss,
Alle Komponenten sind am Unterteil montiert



Artikelnummer	Beschreibung
C44S354	400V / 50/60Hz / 125A / 4 Pole*
C54S354	400V / 50/60Hz / 125A / 5 Pole*

*Kennzeichnung: 3 Pole = 9h / 4 & 5 Pole = 6h

Wandsteckdose abschaltbar 230V / IP44 / DIN-Schiene

Spritzwassergeschützt IP44, Mechanisch verriegelt,
Leitungseinführung oben, unten oder hinten,
Abschliessbar mit Vorhängeschloss,
Alle Komponenten sind am Unterteil montiert,
Mit DIN-Schiene und Klappfenster für 5 Module



Artikelnummer	Beschreibung
C31S210	230V / 50/60Hz / 16A / 3 Pole*
C41S210	230V / 50/60Hz / 16A / 4 Pole*
C51S210	230V / 50/60Hz / 16A / 5 Pole*
C32S210	230V / 50/60Hz / 32A / 3 Pole*
C42S210	230V / 50/60Hz / 32A / 4 Pole*
C52S210	230V / 50/60Hz / 32A / 5 Pole*

*Kennzeichnung: 3 Pole = 6h / 4 & 5 Pole = 9h

Wandsteckdose abschaltbar 400V / IP44 / DIN-Schiene

Spritzwassergeschützt IP44, Mechanisch verriegelt,
Leitungseinführung oben, unten oder hinten,
Abschliessbar mit Vorhängeschloss,
Alle Komponenten sind am Unterteil montiert,
Mit DIN-Schiene und Klappfenster für 5 Module



Artikelnummer	Beschreibung
C31S310	400V / 50/60Hz / 16A / 3 Pole*
C41S310	400V / 50/60Hz / 16A / 4 Pole*
C51S310	400V / 50/60Hz / 16A / 5 Pole*
C32S310	400V / 50/60Hz / 32A / 3 Pole*
C42S310	400V / 50/60Hz / 32A / 4 Pole*
C52S310	400V / 50/60Hz / 32A / 5 Pole*

*Kennzeichnung: 3 Pole = 9h / 4 & 5 Pole = 6h

Wandsteckdosen abschaltbar

Wandsteckdose abschaltbar 500V / IP44 / DIN-Schiene

Spritzwassergeschützt IP44, Mechanisch verriegelt, Leitungseinführung oben, unten oder hinten, Abschliessbar mit Vorhängeschloss, Alle Komponenten sind am Unterteil montiert, Mit DIN-Schiene und Klappfenster für 5 Module



Artikelnummer	Beschreibung
C31S510	500V / 50/60Hz / 16A / 3 Pole*
C41S510	500V / 50/60Hz / 16A / 4 Pole*
C51S510	500V / 50/60Hz / 16A / 5 Pole*
C32S510	500V / 50/60Hz / 32A / 3 Pole*
C42S510	500V / 50/60Hz / 32A / 4 Pole*
C52S510	500V / 50/60Hz / 32A / 5 Pole*

*Kennzeichnung: Alle Pole = 7h

Wandsteckdose abschaltbar 230V / IP67 / DIN-Schiene

Wasserdicht IP67, Mechanisch verriegelt, Leitungseinführung oben, unten oder hinten, Abschliessbar mit Vorhängeschloss, Alle Komponenten sind am Unterteil montiert, Mit DIN-Schiene und Klappfenster für 5 Module



Artikelnummer	Beschreibung
C31S260	230V / 50/60Hz / 16A / 3 Pole*
C41S260	230V / 50/60Hz / 16A / 4 Pole*
C51S260	230V / 50/60Hz / 16A / 5 Pole*
C32S260	230V / 50/60Hz / 32A / 3 Pole*
C42S260	230V / 50/60Hz / 32A / 4 Pole*
C52S260	230V / 50/60Hz / 32A / 5 Pole*

*Kennzeichnung: 3 Pole = 6h / 4 & 5 Pole = 9h

Wandsteckdose abschaltbar 400V / IP67 / DIN-Schiene

Wasserdicht IP67, Mechanisch verriegelt, Leitungseinführung oben, unten oder hinten, Abschliessbar mit Vorhängeschloss, Alle Komponenten sind am Unterteil montiert, Mit DIN-Schiene und Klappfenster für 5 Module



Artikelnummer	Beschreibung
C31S360	400V / 50/60Hz / 16A / 3 Pole*
C41S360	400V / 50/60Hz / 16A / 4 Pole*
C51S360	400V / 50/60Hz / 16A / 5 Pole*
C32S360	400V / 50/60Hz / 32A / 3 Pole*
C42S360	400V / 50/60Hz / 32A / 4 Pole*
C52S360	400V / 50/60Hz / 32A / 5 Pole*

*Kennzeichnung: 3 Pole = 9h / 4 & 5 Pole = 6h

Wandsteckdose abschaltbar 500V / IP67 / DIN-Schiene

Wasserdicht IP67, Mechanisch verriegelt, Leitungseinführung oben, unten oder hinten, Abschliessbar mit Vorhängeschloss, Alle Komponenten sind am Unterteil montiert, Mit DIN-Schiene und Klappfenster für 5 Module



Artikelnummer	Beschreibung
C31S560	500V / 50/60Hz / 16A / 3 Pole*
C41S560	500V / 50/60Hz / 16A / 4 Pole*
C51S560	500V / 50/60Hz / 16A / 5 Pole*
C32S560	500V / 50/60Hz / 32A / 3 Pole*
C42S560	500V / 50/60Hz / 32A / 4 Pole*
C52S560	500V / 50/60Hz / 32A / 5 Pole*

*Kennzeichnung: Alle Pole = 7h

Wandsteckdose abschaltbar 230V / IP67 / DIN-Schiene

Wasserdicht IP67, HighPower-Ausführung, Leitungseinführung oben oder hinten, Abschliessbar mit Vorhängeschloss, Alle Komponenten sind am Unterteil montiert, Mechanisch verriegelt, Mit DIN-Schiene EN50022 für alle handelsüblichen Sicherungen (LS, FI, ...), Bis zur DIN-Schiene vorverdrahtet



Artikelnummer	Beschreibung
C33S260	230V / 50/60Hz / 63A / 3 Pole*
C43S260	230V / 50/60Hz / 63A / 4 Pole*
C53S260	230V / 50/60Hz / 63A / 5 Pole*

*Kennzeichnung: 3 Pole = 6h / 4 & 5 Pole = 9h

Wandsteckdose abschaltbar 400V / IP67 / DIN-Schiene

Wasserdicht IP67, HighPower-Ausführung, Leitungseinführung oben oder hinten, Abschliessbar mit Vorhängeschloss, Alle Komponenten sind am Unterteil montiert, Mechanisch verriegelt, Mit DIN-Schiene EN50022 für alle handelsüblichen Sicherungen (LS, FI, ...), Bis zur DIN-Schiene vorverdrahtet



Artikelnummer	Beschreibung
C33S360	400V / 50/60Hz / 63A / 3 Pole*
C43S360	400V / 50/60Hz / 63A / 4 Pole*
C53S360	400V / 50/60Hz / 63A / 5 Pole*

*Kennzeichnung: 3 Pole = 9h / 4 & 5 Pole = 6h

Wandsteckdosen abschaltbar

Wandsteckdose abschaltbar 500V / IP67 / DIN-Schiene

Wasserdicht IP67, HighPower-Ausführung,
Leitungseinführung oben oder hinten,
Abschliessbar mit Vorhängeschloss,
Alle Komponenten sind am Unterteil montiert,
Mechanisch verriegelt, Mit DIN-Schiene EN50022 für
alle handelsüblichen Sicherungen (LS, FI, ...),
Bis zur DIN-Schiene vorverdrahtet



Artikelnummer	Beschreibung
C33S560	500V / 50/60Hz / 63A / 3 Pole*
C43S560	500V / 50/60Hz / 63A / 4 Pole*
C53S560	500V / 50/60Hz / 63A / 5 Pole*

*Kennzeichnung: Alle Pole = 7h

Wandsteckdose abschaltbar 400V / IP67 / DIN-Schiene

Wasserdicht IP67, Mechanisch verriegelt,
Leitungseinführung oben, unten oder hinten,
Abschliessbar mit Vorhängeschloss,
Alle Komponenten sind am Unterteil montiert,
Mit DIN-Schiene und Klappfenster für 5 Module



Artikelnummer	Beschreibung
B51S35	400V / 50/60Hz / 16A / 5 Pole*
B52S35	400V / 50/60Hz / 32A / 5 Pole*

*Kennzeichnung: 5 Pole = 6h

Wandsteckdose abschaltbar 230V / IP44 / DIN-Schiene

Spritzwassergeschützt IP44, Mechanisch verriegelt,
Leitungseinführung oben, unten oder hinten,
Abschliessbar mit Vorhängeschloss,
Alle Komponenten sind am Unterteil montiert,
Mit DIN-Schiene und Klappfenster für 5 Module



Artikelnummer	Beschreibung
B31S20	230V / 50/60Hz / 16A / 3 Pole*
B41S20	230V / 50/60Hz / 16A / 4 Pole*
B51S20	230V / 50/60Hz / 16A / 5 Pole*
B32S20	230V / 50/60Hz / 32A / 3 Pole*
B42S20	230V / 50/60Hz / 32A / 4 Pole*
B52S20	230V / 50/60Hz / 32A / 5 Pole*

*Kennzeichnung: 3 Pole = 6h / 4 & 5 Pole = 9h

Wandsteckdose abschaltbar 400V / IP44 / DIN-Schiene

Spritzwassergeschützt IP44, Mechanisch verriegelt,
Leitungseinführung oben, unten oder hinten,
Abschliessbar mit Vorhängeschloss,
Alle Komponenten sind am Unterteil montiert,
Mit DIN-Schiene und Klappfenster für 5 Module



Artikelnummer	Beschreibung
B31S30	400V / 50/60Hz / 16A / 3 Pole*
B41S30	400V / 50/60Hz / 16A / 4 Pole*
B51S30	400V / 50/60Hz / 16A / 5 Pole*
B32S30	400V / 50/60Hz / 32A / 3 Pole*
B42S30	400V / 50/60Hz / 32A / 4 Pole*
B52S30	400V / 50/60Hz / 32A / 5 Pole*

*Kennzeichnung: 3 Pole = 9h / 4 & 5 Pole = 6h

Wandsteckdose abschaltbar 500V / IP44 / DIN-Schiene

Spritzwassergeschützt IP44, Mechanisch verriegelt,
Leitungseinführung oben, unten oder hinten,
Abschliessbar mit Vorhängeschloss,
Alle Komponenten sind am Unterteil montiert,
Mit DIN-Schiene und Klappfenster für 5 Module



Artikelnummer	Beschreibung
B31S50	500V / 50/60Hz / 16A / 3 Pole*
B41S50	500V / 50/60Hz / 16A / 4 Pole*
B51S50	500V / 50/60Hz / 16A / 5 Pole*
B32S50	500V / 50/60Hz / 32A / 3 Pole*
B42S50	500V / 50/60Hz / 32A / 4 Pole*
B52S50	500V / 50/60Hz / 32A / 5 Pole*

*Kennzeichnung: Alle Pole = 7h

Flanschsteckdosen gerade nach IEC 60309, EN 60309, VDE 0623

Flanschsteckdose gerade 230V / IP54 / IP44

Spritzwassergeschützt IP54 / IP44,
Schraubenlose Anschluss technik,
mit vernickelten Kontakten,
geeignet für Kabelkanäle



Artikelnummer	Beschreibung
F31SL21	IP54 / 230V / 50/60Hz / 16A / 3 Pole*
F41SL21	IP44 / 230V / 50/60Hz / 16A / 4 Pole*
F51SL21	IP54 / 230V / 50/60Hz / 16A / 5 Pole*
F32SL21	IP44 / 230V / 50/60Hz / 32A / 3 Pole*
F42SL21	IP44 / 230V / 50/60Hz / 32A / 4 Pole*
F52SL21	IP54 / 230V / 50/60Hz / 32A / 5 Pole*

*Kennzeichnung: 3 Pole = 6h / 4 & 5 Pole = 9h

Flanschsteckdose gerade 400V / IP54 / IP44

Spritzwassergeschützt IP54 / IP44,
Schraubenlose Anschluss technik,
mit vernickelten Kontakten,
geeignet für Kabelkanäle



Artikelnummer	Beschreibung
F41SL31	IP44 / 400V / 50/60Hz / 16A / 4 Pole*
F51SL31	IP54 / 400V / 50/60Hz / 16A / 5 Pole*
F42SL31	IP44 / 400V / 50/60Hz / 32A / 4 Pole*
F52SL31	IP54 / 400V / 50/60Hz / 32A / 5 Pole*

*Kennzeichnung: 3 Pole = 9h / 4 & 5 Pole = 6h

Flanschsteckdose gerade 230V / IP54 / IP44

Spritzwassergeschützt IP54 / IP44,
Schraubklemmen,
mit unvernickelten Kontakten,
geeignet für Kabelkanäle



Artikelnummer	Beschreibung
F31S200	IP54 / 230V / 50/60Hz / 16A / 3 Pole*
F41S200	IP44 / 230V / 50/60Hz / 16A / 4 Pole*
F51S200	IP54 / 230V / 50/60Hz / 16A / 5 Pole*
F32S200	IP44 / 230V / 50/60Hz / 32A / 3 Pole*
F42S200	IP44 / 230V / 50/60Hz / 32A / 4 Pole*
F52S200	IP54 / 230V / 50/60Hz / 32A / 5 Pole*

*Kennzeichnung: 3 Pole = 6h / 4 & 5 Pole = 9h

Flanschsteckdose gerade 400V / IP54 / IP44

Spritzwassergeschützt IP54 / IP44,
Schraubklemmen,
mit unvernickelten Kontakten,
geeignet für Kabelkanäle



Artikelnummer	Beschreibung
F41S300	IP44 / 400V / 50/60Hz / 16A / 4 Pole*
F51S300	IP54 / 400V / 50/60Hz / 16A / 5 Pole*
F42S300	IP44 / 400V / 50/60Hz / 32A / 4 Pole*
F52S300	IP54 / 400V / 50/60Hz / 32A / 5 Pole*

*Kennzeichnung: 3 Pole = 9h / 4 & 5 Pole = 6h

Flanschsteckdose gerade 500V / IP54 / IP44

Spritzwassergeschützt IP54 / IP44,
Schraubklemmen,
mit unvernickelten Kontakten,
geeignet für Kabelkanäle



Artikelnummer	Beschreibung
F31S500	IP54 / 500V / 50/60Hz / 16A / 3 Pole*
F41S500	IP44 / 500V / 50/60Hz / 16A / 4 Pole*
F51S500	IP54 / 500V / 50/60Hz / 16A / 5 Pole*
F32S500	IP44 / 500V / 50/60Hz / 32A / 3 Pole*
F42S500	IP44 / 500V / 50/60Hz / 32A / 4 Pole*
F52S500	IP54 / 500V / 50/60Hz / 32A / 5 Pole*

*Kennzeichnung: Alle Pole = 7h

Flanschsteckdose gerade 230V / IP54 / IP44

Spritzwassergeschützt IP54 / IP44,
Schraubklemmen,
mit unvernickelten Kontakten



Artikelnummer	Beschreibung
F31S201	IP54 / 230V / 50/60Hz / 16A / 3 Pole*
F41S201	IP44 / 230V / 50/60Hz / 16A / 4 Pole*
F51S201	IP54 / 230V / 50/60Hz / 16A / 5 Pole*
F32S201	IP44 / 230V / 50/60Hz / 32A / 3 Pole*
F42S201	IP44 / 230V / 50/60Hz / 32A / 4 Pole*
F52S201	IP54 / 230V / 50/60Hz / 32A / 5 Pole*

*Kennzeichnung: 3 Pole = 6h / 4 & 5 Pole = 9h

Flanschsteckdosen gerade nach IEC 60309, EN 60309, VDE 0623

Flanschsteckdose gerade 400V / IP54 / IP44

Spritzwassergeschützt IP54 / IP44,
Schraubklemmen,
mit unvernickelten Kontakten



Artikelnummer	Beschreibung
F41S301	IP44 / 400V / 50/60Hz / 16A / 4 Pole*
F51S301	IP54 / 400V / 50/60Hz / 16A / 5 Pole*
F42S301	IP44 / 400V / 50/60Hz / 32A / 4 Pole*
F52S301	IP54 / 400V / 50/60Hz / 32A / 5 Pole*

*Kennzeichnung: 3 Pole = 9h / 4 & 5 Pole = 6h

Flanschsteckdose gerade 230V / IP54

Spritzwassergeschützt IP54,
Schraubklemmen
mit unvernickelten Kontakten



Artikelnummer	Beschreibung
F31S202	230V / 50/60Hz / 16A / 3 Pole*
F31S203	230V / 50/60Hz / 16A / 3 Pole*

*Kennzeichnung: 3 Pole = 6h / 4 & 5 Pole = 9h

Flanschsteckdose gerade 230V / IP67

Wasserdicht IP67,
Schraubenklemmen,
mit vernickelten Kontakten



Artikelnummer	Beschreibung
F31S250	230V / 50/60Hz / 16A / 3 Pole*
F41S250	230V / 50/60Hz / 16A / 4 Pole*
F51S250	230V / 50/60Hz / 16A / 5 Pole*
F32S250	230V / 50/60Hz / 32A / 3 Pole*
F42S250	230V / 50/60Hz / 32A / 4 Pole*
F52S250	230V / 50/60Hz / 32A / 5 Pole*

*Kennzeichnung: 3 Pole = 6h / 4 & 5 Pole = 9h

Flanschsteckdose gerade 400V / IP67

Wasserdicht IP67,
Schraubenklemmen,
mit vernickelten Kontakten



Artikelnummer	Beschreibung
F41S350	400V / 50/60Hz / 16A / 4 Pole*
F51S350	400V / 50/60Hz / 16A / 5 Pole*
F42S350	400V / 50/60Hz / 32A / 4 Pole*
F52S350	400V / 50/60Hz / 32A / 5 Pole*

*Kennzeichnung: 3 Pole = 9h / 4 & 5 Pole = 6h

Flanschsteckdose gerade 500V / IP67

Wasserdicht IP67,
Schraubenklemmen,
mit vernickelten Kontakten



Artikelnummer	Beschreibung
F31S550	500V / 50/60Hz / 16A / 3 Pole*
F41S550	500V / 50/60Hz / 16A / 4 Pole*
F51S550	500V / 50/60Hz / 16A / 5 Pole*
F32S550	500V / 50/60Hz / 32A / 3 Pole*
F42S550	500V / 50/60Hz / 32A / 4 Pole*
F52S550	500V / 50/60Hz / 32A / 5 Pole*

*Kennzeichnung: Alle Pole = 7h

Flanschsteckdosen gerade / schräg nach IEC 60309, EN 60309, VDE 0623

Flanschsteckdose gerade 230V / IP67

Wasserdicht IP67,
HighPower-Ausführung,
mit Pilotkontakt, Schraubklemmen,
Kontakte: Messing mit Lamellenkontakt CuBe



Artikelnummer	Beschreibung
F33S257	230V / 50/60Hz / 63A / 3 Pole*
F43S257	230V / 50/60Hz / 63A / 4 Pole*
F53S257	230V / 50/60Hz / 63A / 5 Pole*

*Kennzeichnung: 3 Pole = 6h / 4 & 5 Pole = 9h
(Auf Anfrage mit Flansch 100 x 100 mm)

Flanschsteckdose gerade 400V / IP67

Wasserdicht IP67,
HighPower-Ausführung,
mit Pilotkontakt, Schraubklemmen,
Kontakte: Messing mit Lamellenkontakt CuBe



Artikelnummer	Beschreibung
F43S357	400V / 50/60Hz / 63A / 4 Pole*
F53S357	400V / 50/60Hz / 63A / 5 Pole*

*Kennzeichnung: 3 Pole = 9h / 4 & 5 Pole = 6h
(Auf Anfrage mit Flansch 100 x 100 mm)

Flanschsteckdose gerade 500V / IP67

Wasserdicht IP67,
HighPower-Ausführung,
mit Pilotkontakt, Schraubklemmen,
Kontakte: Messing mit Lamellenkontakt CuBe



Artikelnummer	Beschreibung
F33S557	500V / 50/60Hz / 63A / 3 Pole*
F43S557	500V / 50/60Hz / 63A / 4 Pole*
F53S557	500V / 50/60Hz / 63A / 5 Pole*

*Kennzeichnung: Alle Pole = 7h
(Auf Anfrage mit Flansch 100 x 100 mm)

Flanschsteckdose gerade 230V / IP67

Wasserdicht IP67,
HighPower-Ausführung,
mit Pilotkontakt, Schraubklemmen,
Kontakte: Messing mit Lamellenkontakt CuBe



Artikelnummer	Beschreibung
F34S257	230V / 50/60Hz / 125A / 3 Pole*
F44S257	230V / 50/60Hz / 125A / 4 Pole*
F54S257	230V / 50/60Hz / 125A / 5 Pole*

*Kennzeichnung: 3 Pole = 6h / 4 & 5 Pole = 9h

Flanschsteckdose gerade 400V / IP67

Wasserdicht IP67,
HighPower-Ausführung,
mit Pilotkontakt, Schraubklemmen,
Kontakte: Messing mit Lamellenkontakt CuBe



Artikelnummer	Beschreibung
F44S357	400V / 50/60Hz / 125A / 4 Pole*
F54S357	400V / 50/60Hz / 125A / 5 Pole*

*Kennzeichnung: 3 Pole = 9h / 4 & 5 Pole = 6h

Flanschsteckdose gerade 500V / IP67

Wasserdicht IP67,
HighPower-Ausführung,
mit Pilotkontakt, Schraubklemmen,
Kontakte: Messing mit Lamellenkontakt CuBe



Artikelnummer	Beschreibung
F34S557	500V / 50/60Hz / 125A / 3 Pole*
F44S557	500V / 50/60Hz / 125A / 4 Pole*
F54S557	500V / 50/60Hz / 125A / 5 Pole*

*Kennzeichnung: Alle Pole = 7h

Flanschsteckdose schräg 20° / 230V / IP54 / IP44

Spritzwassergeschützt IP54 / IP44,
Schraubklemmen,
mit unvernickelten Kontakten



Artikelnummer	Beschreibung
F31S220	IP54 / 230V / 50/60Hz / 16A / 3 Pole*
F41S220	IP44 / 230V / 50/60Hz / 16A / 4 Pole*
F51S220	IP54 / 230V / 50/60Hz / 16A / 5 Pole*
F32S220	IP44 / 230V / 50/60Hz / 32A / 3 Pole*
F42S220	IP44 / 230V / 50/60Hz / 32A / 4 Pole*
F52S220	IP54 / 230V / 50/60Hz / 32A / 5 Pole*

*Kennzeichnung: 3 Pole = 6h / 4 & 5 Pole = 9h

Flanschsteckdose schräg 20° / 400V / IP54 / IP44

Spritzwassergeschützt IP54 / IP44,
Schraubklemmen,
mit unvernickelten Kontakten



Artikelnummer	Beschreibung
F41S320	IP44 / 400V / 50/60Hz / 16A / 4 Pole*
F51S320	IP54 / 400V / 50/60Hz / 16A / 5 Pole*
F42S320	IP44 / 400V / 50/60Hz / 32A / 4 Pole*
F52S320	IP54 / 400V / 50/60Hz / 32A / 5 Pole*

*Kennzeichnung: 3 Pole = 9h / 4 & 5 Pole = 6h

Flanschsteckdosen schräg nach IEC 60309, EN 60309, VDE 0623

Flanschsteckdose schräg 20° / 500V / IP54 / IP44

Spritzwassergeschützt IP54 / IP44,
Schraubklemmen,
mit unvernickelten Kontakten



Artikelnummer	Beschreibung
F31S520	IP54 / 500V / 50/60Hz / 16A / 3 Pole*
F41S520	IP44 / 500V / 50/60Hz / 16A / 4 Pole*
F51S520	IP54 / 500V / 50/60Hz / 16A / 5 Pole*
F32S520	IP44 / 500V / 50/60Hz / 32A / 3 Pole*
F42S520	IP44 / 500V / 50/60Hz / 32A / 4 Pole*
F52S520	IP54 / 500V / 50/60Hz / 32A / 5 Pole*

*Kennzeichnung: Alle Pole = 7h

Flanschsteckdose schräg 20° / 230V / IP54 / IP44

Spritzwassergeschützt IP54 / IP44,
Schraublose Anschluss-technik,
mit vernickelten Kontakten



Artikelnummer	Beschreibung
F31SL2C	IP54 / 230V / 50/60Hz / 16A / 3 Pole*
F41SL2C	IP44 / 230V / 50/60Hz / 16A / 4 Pole*
F51SL2C	IP54 / 230V / 50/60Hz / 16A / 5 Pole*
F32SL2C	IP44 / 230V / 50/60Hz / 32A / 3 Pole*
F42SL2C	IP44 / 230V / 50/60Hz / 32A / 4 Pole*
F52SL2C	IP54 / 230V / 50/60Hz / 32A / 5 Pole*

*Kennzeichnung: 3 Pole = 6h / 4 & 5 Pole = 9h

Flanschsteckdose schräg 20° / 400V / IP54 / IP44

Spritzwassergeschützt IP54 / IP44,
Schraublose Anschluss-technik,
mit vernickelten Kontakten



Artikelnummer	Beschreibung
F41SL3C	IP44 / 400V / 50/60Hz / 16A / 4 Pole*
F51SL3C	IP54 / 400V / 50/60Hz / 16A / 5 Pole*
F42SL3C	IP44 / 400V / 50/60Hz / 32A / 4 Pole*
F52SL3C	IP54 / 400V / 50/60Hz / 32A / 5 Pole*

*Kennzeichnung: 3 Pole = 9h / 4 & 5 Pole = 6h

Flanschsteckdose schräg 20° / 400V / IP54

Spritzwassergeschützt IP54,
Schraubklemmen,
mit unvernickelten Kontakten



Artikelnummer	Beschreibung
F51S333	400V / 50/60Hz / 16A / 5 Pole*
F52S333	400V / 50/60Hz / 32A / 5 Pole*

*Kennzeichnung: 3 Pole = 9h / 4 & 5 Pole = 6h

Flanschsteckdose schräg 20° / 230V / IP67

Wasserdicht IP67,
Schraubenklemmen,
dreiteilig,
mit vernickelten Kontakten



Artikelnummer	Beschreibung
F31S283	230V / 50/60Hz / 16A / 3 Pole*
F41S283	230V / 50/60Hz / 16A / 4 Pole*
F51S283	230V / 50/60Hz / 16A / 5 Pole*
F32S283	230V / 50/60Hz / 32A / 3 Pole*
F42S283	230V / 50/60Hz / 32A / 4 Pole*
F52S283	230V / 50/60Hz / 32A / 5 Pole*

*Kennzeichnung: 3 Pole = 6h / 4 & 5 Pole = 9h

Flanschsteckdose schräg 20° / 400V / IP67

Wasserdicht IP67,
Schraubenklemmen,
dreiteilig,
mit vernickelten Kontakten



Artikelnummer	Beschreibung
F41S383	400V / 50/60Hz / 16A / 4 Pole*
F51S383	400V / 50/60Hz / 16A / 5 Pole*
F42S383	400V / 50/60Hz / 32A / 4 Pole*
F52S383	400V / 50/60Hz / 32A / 5 Pole*

*Kennzeichnung: 3 Pole = 9h / 4 & 5 Pole = 6h

Flanschsteckdosen gerade / schräg nach IEC 60309, EN 60309, VDE 0623

Flanschsteckdose schräg 20° / 500V / IP67

Wasserdicht IP67,
Schraubenklemmen,
dreiteilig,
mit vernickelten Kontakten



Artikelnummer	Beschreibung
F31S583	500V / 50/60Hz / 16A / 3 Pole*
F41S583	500V / 50/60Hz / 16A / 4 Pole*
F51S583	500V / 50/60Hz / 16A / 5 Pole*
F32S583	500V / 50/60Hz / 32A / 3 Pole*
F42S583	500V / 50/60Hz / 32A / 4 Pole*
F52S583	500V / 50/60Hz / 32A / 5 Pole*

*Kennzeichnung: Alle Pole = 7h

Flanschsteckdose schräg 20° / 230V / IP67

Wasserdicht IP67,
Schraubklemmen,
mit vernickelten Kontakten



Artikelnummer	Beschreibung
F31S270	230V / 50/60Hz / 16A / 3 Pole*
F41S270	230V / 50/60Hz / 16A / 4 Pole*
F51S270	230V / 50/60Hz / 16A / 5 Pole*
F32S270	230V / 50/60Hz / 32A / 3 Pole*
F42S270	230V / 50/60Hz / 32A / 4 Pole*
F52S270	230V / 50/60Hz / 32A / 5 Pole*

*Kennzeichnung: 3 Pole = 6h / 4 & 5 Pole = 9h

Flanschsteckdose schräg 20° / 400V / IP67

Wasserdicht IP67,
Schraubklemmen,
mit vernickelten Kontakten



Artikelnummer	Beschreibung
F41S370	400V / 50/60Hz / 16A / 4 Pole*
F51S370	400V / 50/60Hz / 16A / 5 Pole*
F42S370	400V / 50/60Hz / 32A / 4 Pole*
F52S370	400V / 50/60Hz / 32A / 5 Pole*

*Kennzeichnung: 3 Pole = 9h / 4 & 5 Pole = 6h

Flanschsteckdose schräg 20° / 500V / IP67

Wasserdicht IP67,
Schraubklemmen,
mit vernickelten Kontakten



Artikelnummer	Beschreibung
F31S570	500V / 50/60Hz / 16A / 3 Pole*
F41S570	500V / 50/60Hz / 16A / 4 Pole*
F51S570	500V / 50/60Hz / 16A / 5 Pole*
F32S570	500V / 50/60Hz / 32A / 3 Pole*
F42S570	500V / 50/60Hz / 32A / 4 Pole*
F52S570	500V / 50/60Hz / 32A / 5 Pole*

*Kennzeichnung: 3 Pole = 6h / 4 & 5 Pole = 9h

Flanschsteckdose schräg 15° / 230V / IP67

Wasserdicht IP67, HighPower-Ausführung,
mit Pilotkontakt, Schraubklemmen,
Kontakt: Messing mit Lamellenkontakt CuBe,
mit Flansch 107 x 100 mm



Artikelnummer	Beschreibung
F33S284	230V / 50/60Hz / 63A / 3 Pole*
F43S284	230V / 50/60Hz / 63A / 4 Pole*
F53S284	230V / 50/60Hz / 63A / 5 Pole*

*Kennzeichnung: 3 Pole = 6h / 4 & 5 Pole = 9h

Flanschsteckdose schräg 15° / 400V / IP67

Wasserdicht IP67, HighPower-Ausführung,
mit Pilotkontakt, Schraubklemmen,
Kontakt: Messing mit Lamellenkontakt CuBe,
mit Flansch 107 x 100 mm



Artikelnummer	Beschreibung
F43S384	400V / 50/60Hz / 63A / 4 Pole*
F53S384	400V / 50/60Hz / 63A / 5 Pole*

*Kennzeichnung: 3 Pole = 9h / 4 & 5 Pole = 6h

Flanschsteckdose schräg 15° / 500V / IP67

Wasserdicht IP67, HighPower-Ausführung,
mit Pilotkontakt, Schraubklemmen,
Kontakt: Messing mit Lamellenkontakt CuBe,
mit Flansch 107 x 100 mm



Artikelnummer	Beschreibung
F33S584	500V / 50/60Hz / 63A / 3 Pole*
F43S584	500V / 50/60Hz / 63A / 4 Pole*
F53S584	500V / 50/60Hz / 63A / 5 Pole*

*Kennzeichnung: Alle Pole = 7h

Flanschsteckdose schräg 15° / 230V / IP67

Wasserdicht IP67, HighPower-Ausführung,
mit Pilotkontakt, Schraubklemmen,
Kontakt: Messing mit Lamellenkontakt CuBe,
mit Flansch 114 x 114 mm



Artikelnummer	Beschreibung
F34S288	230V / 50/60Hz / 125A / 3 Pole*
F44S288	230V / 50/60Hz / 125A / 4 Pole*
F54S288	230V / 50/60Hz / 125A / 5 Pole*

*Kennzeichnung: 3 Pole = 6h / 4 & 5 Pole = 9h

Flanschsteckdosen schräg nach IEC 60309, EN 60309, VDE 0623

Flanschsteckdose schräg 15° / 400V / IP67

Wasserdicht IP67, HighPower-Ausführung,
mit Pilotkontakt, Schraubklemmen,
Kontakt: Messing mit Lamellenkontakt CuBe,
mit Flansch 114 x 114 mm



Artikelnummer	Beschreibung
F44S388	400V / 50/60Hz / 125A / 4 Pole*
F54S388	400V / 50/60Hz / 125A / 5 Pole*

*Kennzeichnung: 3 Pole = 9h / 4 & 5 Pole = 6h

Flanschsteckdose schräg 15° / 500V / IP67

Wasserdicht IP67, HighPower-Ausführung,
mit Pilotkontakt, Schraubklemmen,
Kontakt: Messing mit Lamellenkontakt CuBe,
mit Flansch 114 x 114 mm



Artikelnummer	Beschreibung
F34S588	500V / 50/60Hz / 125A / 3 Pole*
F44S588	500V / 50/60Hz / 125A / 4 Pole*
F54S588	500V / 50/60Hz / 125A / 5 Pole*

*Kennzeichnung: Alle Pole = 7h

PLUG2POWER Technologie



1. Schraubenlose Anschlussstechnik:

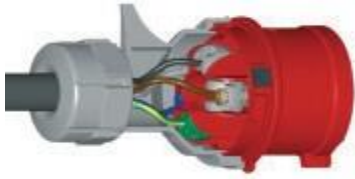

- Zeitersparnis bei der Montage
- Schraubenlose plug2power-Klemme
- Geöffnete Kontaktklemmen im Auslieferungszustand
- Schnelles und einfaches Einführen der Leitung
- Schliessen und Öffnen der Kontaktklemmen mit nur einem Fingerdruck
- Problemloser Anschluss durch farbig gekennzeichneten Klemmen
- Verschleiss- und wartungsfreie Kontakte

2. Schnelle Montage / Demontage:

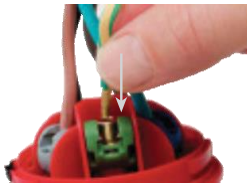

Montage: Leiter Stecken

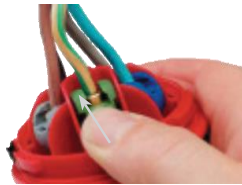

Klemme schliessen

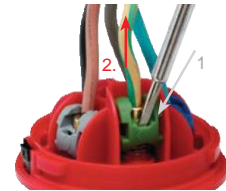

Demontage: Klemme mit Schraubendreher öffnen, Kabel herausziehen

3. Für alle Kabendenen geeignet:



- Mit oder ohne Aderendhülse
- Eindrahtige, abisolierte Drähte

4. Aufnahme aller Leiterquerschnitte nach Norm:



- 16A: bis 2.5 mm² flexibel, bis 4 mm² eindrätig
- 32A: bis 6.0 mm² flexibel, bis 10 mm² eindrätig
- Klemmen für erschwerte Bedingungen
- Hohe Zugfestigkeit

TURN2FIX Technologie



5. Werkzeuglose Montage:



- Mehr-Rampen-Verschlussystem
- Einfache Montage durch Drehrastung des Anschlussgehäuses:

1. Markierung "OPEN ▷◀" von Ober- und Unterteil gegenüberstellen und Oberteil auf Unterteil stecken
2. Oberteil nach rechts drehen bis es einrastet

6. Hochwertige Anschlussklemmen:



Die Buchsenklemmen sind für folgende maximale Leitungsquerschnitte ausgelegt:

NENNSTROM	LEITUNGSQUERSCHNITT	
	flexibel mm ²	starr mm ² (ein-/mehrdrahtig)
16	4	6
32	6	10
63	16	25
125	50	70

Technische Merkmale und Anwendungshinweise

Industrievorrichtungen nach IEC 60309, EN 60309, VDE 0623

Als Drehstromsteckvorrichtungen sind nach VDE 0100-550 nur Rundsteckvorrichtungen nach VDE 0623 zugelassen.
Ausnahmen: Hausinstallation, Nähsäle, Labors und Ähnliches (hier wird weiterhin PERILEX verwendet).

Auf Baustellen gilt ausserdem für Wechselstromnetze, dass neben den SCHUKO-Steckvorrichtungen für erschwerte Bedingungen auch Rundsteckvorrichtungen nach VDE 0623 in der Bauart EN 60309-2 vorgeschrieben sind. Dies gilt auch für landwirtschaftliche Betriebsstätten.

An Camping- und Bootslegeplätzen sowie als Anschluss an Wohnwagen sind entsprechend VDE 0100-721 Rundsteck- vorrichtungen nach VDE 0623 in der Bauart EN 60309-2 vorgeschrieben. Auch für Fahrzeuge und Wohnwagen nach Schaustellerart trifft dies zu.

Rundsteckvorrichtungen in UL-Ausführung nach UL 1682/86 sind auf Anfrage erhältlich!

Uhrzeit-Stellung des Schutzkontaktes und farbliche Kennzeichnung
Ansicht von der Vorderseite der Kupplungs-Steckdosen auf die Kontaktbuchsen

	4 h	9 h	6 h	11 h	7 h	5 h	12 h	1 h	10 h	2 h	3 h	8 h
FREQUENZ (Hz)	50-60	50-60	50-60	60	50-60	50-60	50-60	-	100-300	ÜBER 300 BIS 500	50-60	
SPANNUNG (V)	57/100 BIS 75/130	120/208 BIS 144/250	200/346 BIS 240/415	250/400 BIS 265/460	277/480 BIS 288/500	347/600 BIS 400/690		ÜBER 50	ÜBER 50	ÜBER 50	220/380 BIS 250/440 16 + 32 A	
5-pol. 3-pol. + N +												
SPANNUNG (V)	100-130	200-250	380-415	440-460	480-500	600-690	SPANNUN- GEN NACH TRENN- TRAFO*		ÜBER 50	ÜBER 50	380-440 NUR FÜR 16 + 32 A	
4-pol. 3-pol. +												
SPANNUNG (V)	100-130	380-415	200-250		480-500	277*	SPANNUN- GEN NACH TRENN- TRAFO		*		ÜBER 50 BIS 250 DC	ÜBER 250 DC
3-pol. 2-pol. +												

63 A + 125 A-Steckvorrichtungen mit Pilotkontakt

*) Diese Ausführungen sind nicht Bestandteil der aufgeführten Normen.

¹⁾ nur für Kühlcontainer

Stellung der Hilfsnase zur Grundnase für Spannungen bis 50 V und Frequenzen bis 500 Hz und farbliche Kennzeichnung
Ansicht von der Vorderseite der Kupplungs-Steckdosen auf die Kontaktbuchsen

	-	12 h	4 h	2 h	3 h	11 h	10 h
FREQUENZ (Hz)	50-60	50-60	100-200	300	400	ÜBER 400 BIS 500	DC
SPANNUNG (V)	20-25	40-50	40-50	BIS 50	BIS 50	BIS 50	BIS 50

2-polig							
3-polig							

Industrievorrichtungen nach IEC 60309, EN 60309, VDE 0623

Industriesteckvorrichtung

Die allgemein verwendete Bezeichnung „CEE17-Steckvorrichtung“ stammt aus der heute nicht mehr gültigen Normung der CEE-Publikation 17 aus dem Jahre 1966. Hier wurden die Anforderungen an Steckvorrichtungen für industrielle Zwecke durch die INTERNATIONALE COMMISSION FÜR REGELN ZUR BEGUTACHTUNG ELEKTROTECHNISCHER ERZEUGNISSE (kurz CEE) beschrieben.

Normung IEC

Heute sind „CEE17-Steckvorrichtungen“ für industrielle Anwendungen international durch die IEC 60309-1 und IEC 60309-2 genormt. Die IEC (Internationale elektrotechnische Kommission) mit Sitz in Genf ist als Normierungsgremium weltweit im Bereich der Elektrotechnik und Elektronik tätig.

Normung CENELEC

Das Europäische Komitee für Elektrotechnische Normung (kurz CENELEC) hat die Normanforderungen aus der IEC 60309 ohne Änderung in die europäische Norm EN 60309 übernommen. CENELEC ist zuständig für die europäische Normung im Bereich Elektrotechnik. Mitgliedsländer bei CENELEC sind die nationalen elektrotechnischen Komitees von Belgien, Dänemark, Deutschland, Estland, Finnland, Frankreich, Griechenland, Irland, Island, Italien, Lettland, Litauen, Luxemburg, Malta, Niederlande, Norwegen, Österreich, Polen, Portugal, Rumänien, Schweden, Schweiz, Slowakei, Slowenien, Spanien, Tschechien, Ungarn, dem Vereinigten Königreich und Zypern.

RoHS – Richtlinie 2002/95/EG

Die Richtlinie über Stoffverbote regelt die Beschränkungen für das Inverkehrbringen von Blei, Cadmium, Quecksilber, sechswertigem Chrom, polybromierten Biphenylen (PBB) und polybromiertem Diphenylether (PBDE) in Elektro- und Elektronikgeräten.

Unsere Industriesteckvorrichtungen fallen nicht in den Geltungsbereich der RoHS Richtlinie 2002/95/EG. Werden diese jedoch in Geräte oder in deren Komponenten eingebaut, welche unter den Geltungsbereich dieser Richtlinie fallen, ist eine Übereinstimmung mit den nach RoHS geregelten Beschränkungen für selbige gegeben.

Unter den Geltungsbereich der RoHS fallen die folgenden Geräte und die in diesen Geräten verbauten Komponenten: Haushaltsgrossgeräte, Haushaltskleingeräte, IT- und Telekommunikationsgeräte, Geräte der Unterhaltungselektronik, Beleuchtungskörper, Glühlampen und Leuchten in Haushalten, in Leuchten eingebaute Elektroniktrafos, Schalter, Bewegungsmelder und Vorschaltgeräte, elektrische und elektronische Werkzeuge (mit Ausnahme ortsfester industrieller Grosswerkzeuge), Spielzeug sowie Sport- und Freizeitgeräte, automatische Ausgabegeräte sowie mit den vorstehend genannten Geräten verbundene Anschlussleitungen und Stecker.

System zur Kompatibilität und Unverwechselbarkeit

Durch die internationale Normung von Industriesteckvorrichtungen sind zum Beispiel die wichtigsten Abmessungen so ausgelegt, dass Steckvorrichtungen mit gleichen Bemessungsströmen, Nennbetriebsspannungsbereichen, gleicher Polzahl und Frequenz der verschiedenen Hersteller untereinander kompatibel sind.

Weiterhin wird durch 12 verschieden genormte Uhrzeigerstellungen des Schutzkontaktes, in Bezug zur Unverwechselbarkeitsnase am Schutzkragen, das ineinanderstecken von Geräten unterschiedlicher Nennwerte wirkungsvoll verhindert.

Steht im Schriftfeld einer Industriesteckvorrichtung zum Beispiel die Ziffer „9“ gefolgt vom Buchstaben „h“ (sprich Uhr), gibt dies die Stellung der Schutzkontaktbuchse an, wenn man die Vorderseite einer Steckdose oder Kupplung betrachtet und mit dem Zifferblatt einer Uhr vergleicht. Dabei muss die Nut im Schutzkragen auf 6 Uhr gedreht werden.

Verbindung und Zubehör - PRO LINE HIGHTECH SCHWEIZER SYSTEM

Stecker 16A

Norm SEV 5934 Typ 23,
Spritzwassergeschützt IP44,
Farbe: dunkelblau



Artikelnummer	Beschreibung
SEV23S	VPE 20Stk.

Kupplung 16A

Norm SEV 5934 Typ 23,
Spritzwassergeschützt IP44,
Farbe: dunkelblau



Artikelnummer	Beschreibung
SEV23K2	Mit Manschette und Verschlussdeckel, VPE 10Stk.

Stecker 16A

Norm SEV 5932 Typ 25,
Spritzwassergeschützt IP44,
Farbe: rot



Artikelnummer	Beschreibung
SEV25S	VPE 20Stk.

Kupplung 16A

Norm SEV 5932 Typ 25,
Spritzwassergeschützt IP44,
Farbe: rot



Artikelnummer	Beschreibung
SEV25K2	Mit Manschette und Verschlussdeckel, VPE 10Stk.

Stecker 10A

Norm SEV 6534 Typ 12,
Spritzwassergeschützt IP44,
Farbe: hellblau



Artikelnummer	Beschreibung
SEV12S2	VPE 20Stk.

Kupplung 10A

Norm SEV 6535 Typ 13,
Spritzwassergeschützt IP44,
Farbe: dunkelblau



Artikelnummer	Beschreibung
SEV13K2	Mit Manschette und Verschlussdeckel, VPE 10Stk.

Stecker 10A

Norm SEV 6532 Typ 15,
Spritzwassergeschützt IP44,
Farbe: orange



Artikelnummer	Beschreibung
SEV15S	VPE 20Stk.

Kupplung 10A

Norm SEV 6532 Typ 15,
Spritzwassergeschützt IP44,
Farbe: orange



Artikelnummer	Beschreibung
SEV15K2	Mit Manschette und Verschlussdeckel, VPE 10Stk.

Vollgummi-Dreifach-Handkupplung 10A

Norm SEV 6535 Typ 13,
Spritzwassergeschützt IP54,
Farbe: blau



Artikelnummer	Beschreibung
SEV313K	inkl. Spannungsanzeige und selbst- schliessendem Klappdeckel VPE 5Stk.

Verbindung und Zubehör - PRO LINE HIGHTECH SCHWEIZER SYSTEM

Einbausteckdose 250V / 16A

Thermoplast, SEV 5934 Typ 23
mit Flanschbefestigung,
Spritzwassergeschützt IP54,
Farbe: grau / blau



Artikelnummer	Beschreibung
1461965	inkl. Dichtung im Klappdeckel, VPE 100Stk.

Einbausteckdose 400V / 16A

Thermoplast, SEV 5932 Typ 25
mit Flanschbefestigung,
Spritzwassergeschützt IP54,
Farbe: grau / rot



Artikelnummer	Beschreibung
SEV1148	inkl. Dichtung im Klappdeckel, VPE 20Stk.

Einbausteckdose 250V / 10A

Thermoplast, SEV 6535 Typ 13
mit Flanschbefestigung,
Spritzwassergeschützt IP54,
VPE 20Stk.



Artikelnummer	Beschreibung
1461005	Farbe: blau
1461006	Farbe: schwarz
1461066	Farbe: grau

Einbausteckdose 400V / 10A

Thermoplast, SEV 6532 Typ 15
mit Flanschbefestigung,
Spritzwassergeschützt IP54,
VPE 20Stk.



Artikelnummer	Beschreibung
SEV-100	Farbe: grau

AP - Gehäuse

Thermoplast Einbausteckdose 1461,
Farbe: schwarz



Artikelnummer	Beschreibung
146007	VPE 10Stk.

Befestigungsplatte

Für AP-Gehäuse
zum Aufschnappen
auf Tragschiene nach
DIN EN 60715 35mm



Artikelnummer	Beschreibung
1461SB	VPE 100Stk.

Gummidichtung

Für Einbausteckdose 1461,
SEV,
Farbe: Schwarz



Artikelnummer	Beschreibung
8632316	VPE 100Stk.

Schutzkappe

Für Einbausteckdose 1461



Artikelnummer	Beschreibung
8798416	VPE 10Stk.

Brandschutz

Wandschrank EI30 / EI60 mit Brandlastdämmung

- ▶ Abmessung Gehäuse:
Max. aussen H 1200 x B 800 x T 400 mm
Min. aussen H 200 x B 200 x T 155 mm
- ▶ Gewicht: ca. 20 kg bis 70 kg
- ▶ Gehäuse: Stahlblech pulverbeschichtet, RAL 7035
- ▶ Alternativ: Edelstahl
- ▶ Innenbeschichtung: Mineralwolle beschichtet mit Dämmschichtbildner
- ▶ Tür: Montiert mit Wechselscharnieren für Rechts- oder Linksanschlag



Schwenkhebelgriff, Profilhalbzylinder, Euro-Zylinder und andere Einsätze als Zubehör.

- Brandschutz-Leergehäuse als Elektroverteiler.
- Geeignet zum Einbau von elektrischen Komponenten nach EN 62208.
- Ausführung als 1- flügeliger Wandschrank.
- Die Beflammung erfolgt nach DIN EN 1363 von der Innenseite.
- Geprüft für den Einsatz in Schienenfahrzeugen nach EN 45545.

Standschrank EI30 / EI60 mit Brandlastdämmung

- ▶ Abmessung Gehäuse:
Max. aussen H 2000 x B 800 x T 800 mm
Min. aussen H 1500 x B 200 x T 200 mm
- ▶ Gewicht: ca. 50 kg bis 140 kg
- ▶ Gehäuse: Stahlblech pulverbeschichtet, RAL 7035
- ▶ Alternativ: Edelstahl
- ▶ Innenbeschichtung: Mineralwolle beschichtet mit Dämmschichtbildner
- ▶ Tür: Montiert mit Wechselscharnieren für Rechts- oder Linksanschlag
- ▶ Schliessung: Stangenschloss mit 3mm DIN Doppelbart-Verriegelung.



Schwenkhebelgriff, Profilhalbzylinder, Euro-Zylinder und andere Einsätze als Zubehör.

- Brandschutz-Leergehäuse als Elektroverteiler.
- Geeignet zum Einbau von elektrischen Komponenten nach EN 62208.
- Ausführung als 1- flügeliger Standschrank.
- Die Beflammung erfolgt nach DIN EN 1363 von der Innenseite.
- Geprüft für den Einsatz in Schienenfahrzeugen nach EN 45545.

=> Preise und Schrankgrößen auf Anfrage

Wandschränke mit Brandlastdämmung EI30

Pulverbeschichtetes Stahlblech / RAL 7035
Schloss mit DIN 3mm Verriegelung
EN 1363 / EN 62208
Gewicht 20kg bis 70kg



Artikelnummer	Beschreibung	H	B	T	Preis
I30W1-020020015	pulv. Stahlbl. / EI30	200	200	155	398.00
I30W1-030030015	pulv. Stahlbl. / EI30	300	300	155	467.00
I30W1-040030015	pulv. Stahlbl. / EI30	400	300	155	511.00
I30W1-050040015	pulv. Stahlbl. / EI30	500	400	155	616.00
I30W1-060040015	pulv. Stahlbl. / EI30	600	400	155	665.00
I30W1-060050015	pulv. Stahlbl. / EI30	600	500	155	732.00
I30W1-060060040	pulv. Stahlbl. / EI30	600	600	400	1183.00
I30W1-080060040	pulv. Stahlbl. / EI30	800	600	400	1288.00
I30W1-080080040	pulv. Stahlbl. / EI30	800	800	400	1498.00
I30W1-100080040	pulv. Stahlbl. / EI30	1000	800	400	1753.00
I30W1-120080040	pulv. Stahlbl. / EI30	1200	800	400	2058.00

Wandschränke mit Brandlastdämmung EI60

Pulverbeschichtetes Stahlblech / RAL 7035
Schloss mit DIN 3mm Verriegelung
EN 1363 / EN 62208
Gewicht 20kg bis 70kg



Artikelnummer	Beschreibung	H	B	T	Preis
I60W1-020020015	pulv. Stahlbl. / EI60	200	200	155	478.00
I60W1-030030015	pulv. Stahlbl. / EI60	300	300	155	560.00
I60W1-040030015	pulv. Stahlbl. / EI60	400	300	155	613.00
I60W1-050040015	pulv. Stahlbl. / EI60	500	400	155	739.00
I60W1-060040015	pulv. Stahlbl. / EI60	600	400	155	798.00
I60W1-060050015	pulv. Stahlbl. / EI60	600	500	155	878.00
I60W1-060060040	pulv. Stahlbl. / EI60	600	600	400	1420.00
I60W1-080060040	pulv. Stahlbl. / EI60	800	600	400	1545.00
I60W1-080080040	pulv. Stahlbl. / EI60	800	800	400	1798.00
I60W1-100080040	pulv. Stahlbl. / EI60	1000	800	400	2104.00
I60W1-120080040	pulv. Stahlbl. / EI60	1200	800	400	2470.00

Wandschränke mit Brandlastdämmung EI30

Edelstahl
Schloss mit DIN 3mm Verriegelung
EN 45545 / EN 62208
Gewicht 20kg bis 70kg



Artikelnummer	Beschreibung	H	B	T	Preis
I30W2-030020015	Edelstahl / EI30	300	200	150	auf Anfrage
I30W2-040040021	Edelstahl / EI30	400	400	210	auf Anfrage
I30W2-060060030	Edelstahl / EI30	600	600	300	auf Anfrage
I30W2-060080030	Edelstahl / EI30	600	800	300	auf Anfrage
I30W2-100080030	Edelstahl / EI30	1000	800	300	auf Anfrage
I30W2-140080040	Edelstahl / EI30	1400	800	400	auf Anfrage

Wandschränke mit Brandlastdämmung EI60

Edelstahl
Schloss mit DIN 3mm Verriegelung
EN 45545 / EN 62208
Gewicht 20kg bis 70kg



Artikelnummer	Beschreibung	H	B	T	Preis
I60W2-030020015	Edelstahl / EI60	300	200	150	auf Anfrage
I60W2-040040021	Edelstahl / EI60	400	400	210	auf Anfrage
I60W2-060060030	Edelstahl / EI60	600	600	300	auf Anfrage
I60W2-060080030	Edelstahl / EI60	600	800	300	auf Anfrage
I60W2-100080030	Edelstahl / EI60	1000	800	300	auf Anfrage
I60W2-140080040	Edelstahl / EI60	1400	800	400	auf Anfrage

swibox P90 – Kunststoffgehäuse

- ▶ Funktionserhalt E90 DIN 4102-12
- ▶ Gehäuse zertifiziert nach EN 61439
- ▶ Keramikklemmen mit Klemmbereich von 1,5 bis 16 mm²
- ▶ Abzweig abgesichert – Sicherungen von aussen zugänglich
- ▶ Halogenfreie, elastische Thermoplast Gehäuse
- ▶ Werkseitig montierte Kabelmembranen und Befestigungslaschen
- ▶ Inkl. Befestigung für Decken-/ Wandmontage
- ▶ Klemmenschiene leicht zu montieren/demontieren
- ▶ Schnell lösbare Deckelschrauben
- ▶ Deckel und Gehäuseunterteil durch Deckelverliersicherung verbunden



swibox P90 – Stahlblechgehäuse

- ▶ Funktionserhalt E90 DIN 4102-12
- ▶ Gehäuse zertifiziert nach EN 62208
- ▶ Keramikklemmen mit Klemmbereich von 1,5 bis 16 mm²
- ▶ Abzweig abgesichert
- ▶ Grosser Verdrahtungsraum
- ▶ Pulverbeschichtetes Stahlblechgehäuse
- ▶ Sicherung von aussen zugänglich
- ▶ Werkseitig vormontierte Kabelmembranen und Befestigungslaschen
- ▶ Inkl. Befestigung für Decken-/ Wandmontage
- ▶ Klemmenschiene leicht zu montieren/demontieren
- ▶ Schnell lösbare Deckelschrauben
- ▶ Deckel und Gehäuseunterteil durch Deckelverliersicherung verbunden



swibox P90 – Edelstahlgehäuse

- ▶ Funktionserhalt E90 DIN 4102-12
- ▶ Gehäuse zertifiziert nach EN 62208
- ▶ Keramikklemmen mit Klemmbereich von 1,5 bis 16 mm²
- ▶ Abzweig abgesichert
- ▶ Edelstahlgehäuse AISI316; V4A
- ▶ Sicherung von aussen zugänglich
- ▶ Werkseitig vormontierte Kabelmembranen und Befestigungslaschen
- ▶ Inkl. Befestigung für Decken-/ Wandmontage
- ▶ Klemmenschiene leicht zu montieren/demontieren
- ▶ Schnell lösbare Deckelschrauben
- ▶ Deckel und Gehäuseunterteil durch Deckelverliersicherung verbunden



swibox P90 - Elektrant nach DIN 61 439

- ▶ Funktionserhalt E90 im Durchgang
- ▶ Zuleitung bis 5 x 35 mm²
- ▶ Aussenmasse: H 700 x B 400 x T 155 mm
- ▶ Wechseldruckdicht / Druck- und Sofgest
- ▶ Tür im offenen Zustand verrigelt
- ▶ Edelstahl 1.4301 V2A / pulv. Stahlblech
- ▶ Bestückungsbeispiel:
 - 2x Schutzkontaktdose 16A 230V
 - 1x CEE-Steckdose 16A 400V
 - 1x CEE-Steckdose 32A 400V
- ▶ Absicherungsbeispiel:
 - 2x C-Automat 16A
 - 1x C-Automat 16A
 - 1x C-Automat 32A
 - 1x FI-Schutzschalter



Kunststoff Verbindungs-/ Abzweiggehäuse EI90



Artikelnummer	Klemmen Querschnitt	H	B	T	Schutz-klasse	Polig Durchgang	Polig Abzweigung	Sicherungstyp	Preis
P90E0-1010051-06500	6mm ²	100	100	54	1	5	0	0	86.00
P90E0-1010051-06550	6mm ²	100	100	54	1	5	5	0	97.00
P90E0-1010051-06331	6mm ²	100	100	54	1	3	3	1	110.00
P90E0-1815081-06531	6mm ²	175	150	80	1	5	3	1	166.00
P90E0-1815081-16500	16mm ²	175	150	80	1	5	0	0	156.00
P90E0-1815081-16550	16mm ²	175	150	80	1	5	5	0	187.00
P90E0-1815081-16331	16mm ²	175	150	80	1	3	3	1	190.00

Brandschutz

Stahlblech Verbindungs- / Abzweiggehäuse EI90



Artikelnummer	Klemmen Querschnitt	H	B	T	Schutz-klasse	Polig Durchgang	Polig Abzweigung	Sicherungstyp	Preis
P90E1-1515081-06500	6mm ²	150	150	80	1	5	0	0	auf Anfrage
P90E1-1515081-06550	6mm ²	150	150	80	1	5	5	0	auf Anfrage
P90E1-1515081-06331	6mm ²	150	150	80	1	3	3	1	auf Anfrage
P90E1-2020081-06551	6mm ²	200	200	80	1	5	5	1	auf Anfrage
P90E1-1515081-16500	16mm ²	150	150	80	1	5	0	0	auf Anfrage
P90E1-2020081-16550	16mm ²	200	200	80	1	5	5	0	auf Anfrage
P90E1-2020081-16331	16mm ²	200	200	80	1	3	3	1	auf Anfrage
P90E1-2020081-16551	16mm ²	200	200	80	1	5	5	1	auf Anfrage

Edelstahl Verbindungs- / Abzweiggehäuse EI90



Artikelnummer	Klemmen Querschnitt	H	B	T	Schutz-klasse	Polig Durchgang	Polig Abzweigung	Sicherungstyp	Preis
P90E2-1515081-06500	6mm ²	150	150	80	1	5	0	0	auf Anfrage
P90E2-1515081-06550	6mm ²	150	150	80	1	5	5	0	auf Anfrage
P90E2-1515081-06331	6mm ²	150	150	80	1	3	3	1	auf Anfrage
P90E2-2020081-06551	6mm ²	200	200	80	1	5	5	1	auf Anfrage
P90E2-1515081-16500	16mm ²	150	150	80	1	5	0	0	auf Anfrage
P90E2-2020081-16550	16mm ²	200	200	80	1	5	5	0	auf Anfrage
P90E2-2020081-16331	16mm ²	200	200	80	1	3	3	1	auf Anfrage
P90E2-2020081-16551	16mm ²	200	200	80	1	5	5	1	auf Anfrage

Allg. Verkaufs- und Lieferbedingungen

1. Allgemeines

Diese allgemeinen Verkaufs- und Lieferbedingungen gelten für alle – auch zukünftigen – Verträge über Lieferungen und sonstige Leistungen, unter Einschluss von Werkverträgen und der Lieferung nicht vertretbarer Sachen. Einkaufsbedingungen des Bestellers werden auch dann nicht anerkannt, wenn der Lieferant ihnen nochmals, nach Eingang bei Ihm, ausdrücklich widerspricht.

2. Offerten

Unsere Offerten erfolgen freibleibend.

3. Gültigkeit

Durch die Erteilung der Bestellung werden unsere Verkaufs- und Lieferbedingungen vom Besteller anerkannt. Bedingungen des Bestellers, die mit diesen Verkaufs- und Lieferbedingungen im Widerspruch stehen, gelten nur, wenn wir uns schriftlich damit einverstanden erklärt haben.

4. Preise und Zahlungen

Die Preise verstehen sich rein netto, exklusiv MWST. Zahlung innert 30 Tagen rein netto. Evtl. unberechtigte Abzüge werden nachbelastet. Mit unbenutztem Ablauf der Zahlungsfrist tritt Verzug ein. Wir behalten uns vor, unsere Preise und Rabatte für noch nicht ausgeführte Lieferungen jederzeit zu ändern, soweit dies infolge einer Änderung der massgebenden zugrundeliegenden Umstände bedingt ist.

5. Versand, Porto und Verpackung

Die Art des Versandes erfolgt nach unserer Wahl. Porto, Verpackung, Fracht und Expressgebühren werden dem Besteller zu den Selbstkosten verrechnet. Ab Netto Fakturabtrag sFr. 1000.- pro Lieferung, ist die Lieferung franko Haus. Mehrzweckverpackungen sind frankiert an die Swibox AG zu retournieren. Bei nicht portofreiem Versand werden die Portospesen von der Gutschrift in Abzug gebracht.

6. Lieferfrist

Die Angabe der voraussichtlichen Lieferfrist ist unverbindlich. Wir bemühen uns, die angegebenen Lieferfristen nach Möglichkeit einzuhalten. Eine Überschreitung der Liefertermine kann weder eine Haftung noch eine Annullierung nach sich ziehen.

7. Nutzen und Gefahr

Für den Übergang von Nutzen und Gefahr gilt Art. 185 OR. Allfällige Transportschäden sind unverzüglich der abliefernden Transport-gesellschaft zu melden. Beschädigte Bahnsendungen sollten bis zur Protokollaufnahme nicht ausgepackt werden. Für Transportschäden wird kein kostenloser Ersatz geliefert.

8. Beanstandungen

Beanstandungen sind innerhalb von 5 Tagen nach Empfang der Ware schriftlich anzubringen, andernfalls gilt die Lieferung als genehmigt. Bei berechtigten Beanstandungen wird gemäss unserer Entscheidung entweder Ersatz geliefert, oder eine Gutschrift erteilt. Weitergehende Ansprüche sind ausgeschlossen.

9. Internet / Webauftritt

Ein allfälliger Webauftritt des Lieferanten erhebt nicht den Anspruch, inhaltlich vollständig und richtig zu sein. Er dient insbesondere nicht dazu, eine Beratung irgendwelcher Art zu bieten. Sofern, gestützt auf den Webauftritt des Lieferanten, Dispositionen getroffen werden, erfolgt dies ausschliesslich auf eigene Verantwortung. Der Lieferant lehnt jede Haftung ab.

Für die Richtigkeit und Vollständigkeit der von Dritten publizierten Informationen, die – direkt oder indirekt – über den Webauftritt des Lieferanten zugänglich sind, kann der Lieferant ebenfalls keine Gewähr übernehmen. Auch hier erfolgt die Nutzung ausschliesslich auf eigenes Risiko des Anwenders.

10. Garantie und Haftung

Unsere Garantie erstreckt sich entsprechend der Garantie unserer Lieferwerke vom Tag der Auslieferung an auf alle innerhalb der vereinbarten Garantiefrist auftretenden Fehler, sofern diese nachweisbar ihre Ursache in schlechtem Material oder fehlerhafter Fabrikation haben. Unsere Haftung beschränkt sich aber, nach unserer Wahl, auf Ersatz oder auf Vergütung des Fakturawertes der nicht ersetzten Gegenstände. Jede weitergehende Gewährleistung, insbesondere auch die Haftung für Kosten der Demontage oder Neumontage sowie für irgendwelchen Schaden, der unmittelbar oder mittelbar durch die gelieferten Gegenstände selbst, deren Gebrauch oder deren Mängel entsteht, wird abgelehnt.

11. Annullierungen / Teillieferungen

Die Annullierungen von Bestellungen sind nur mit unserer schriftlichen Zustimmung möglich. Kosten, welche bereits entstanden sind, oder Preiserhöhungen durch Bestellungsreduktion, sind vom Besteller zu übernehmen. Die Teillieferungen eines Abrufauftrages sind innerhalb der vereinbarten Frist abzurufen, andernfalls können von uns, die zusätzlich anfallenden Kosten, an den Besteller weiterverrechnet werden.

12. Eigentumsvorbehalt

An allen verkauften Sachen behalten wir uns, bis zur vollständigen Bezahlung des Kaufpreises, das Eigentumsrecht vor.

13. Erfüllungsort

In allen Fällen gilt das Domizil des Verkäufers als Erfüllungsort.

14. Gerichtsstand

Der Gerichtsstand ist in allen Fällen der Sitz der Swibox AG in der Schweiz. Das Rechtsverhältnis untersteht schweizerischem materiellem Recht, unter Ausschluss des Übereinkommens der Vereinten Nationen über Verträge über den internationalen Verkauf vom 11. April 1980.

Auflage: 1. Mai 2019

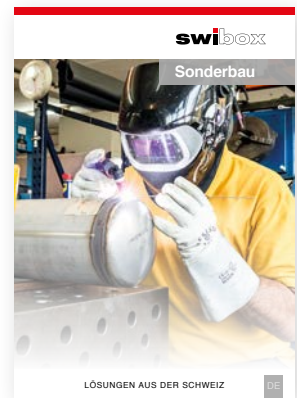

Schweiz

Balterswil
Swibox AG

Werkstr. 1
CH-8362 Balterswil

Tel. +41 71 929 52 42
Fax +41 71 929 52 49
info@swibox.ch

Flamatt
Swibox AG

Industriestrasse 38
CH-3175 Flamatt

Tel. +41 31 985 20 50
Fax +41 31 985 20 59
info@swibox.ch

Deutschland

Technisches Büro
Swibox AG

Dahlhauser Kopf 28
D-58579 Schalksmühle

Tel. +49 2355 5019 289
Fax +49 2355 5019 291
info@swibox.de

Ungarn

Swibox Kft.

Pécsi ut 12
HU-7831 Pellérd

info@swibox.com